



LOCKOUT SOLUTIONS VERRIEGELUNGSLÖSUNGEN

PADLOCKS. DEVICES. SERVICES.
VORHÄNGESCHLÖSSER. VORRICHTUNGEN. SERVICES.



**Master
Lock**

MASTER LOCK : 100 YEARS OF SECURITY EXPERTISE

MASTER LOCK : 100 JAHRE SICHERHEITSKOMPETENZ

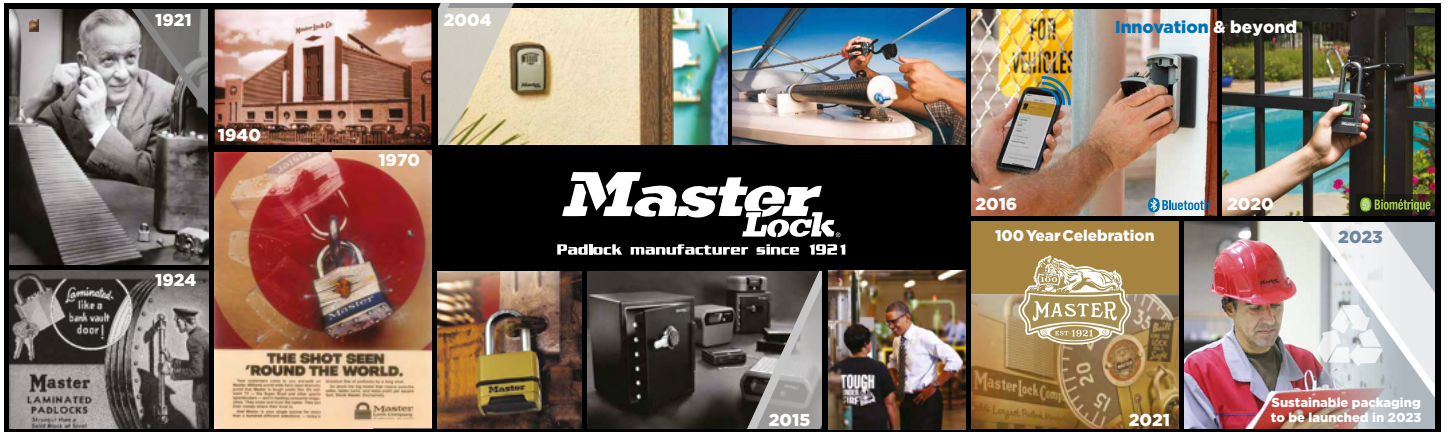

Founded in 1921, Master Lock is the largest padlock manufacturer and leader in Lockout Solutions worldwide. Our unique expertise in Safety and Security enables us to offer the most innovative and reliable line of Safety lockout / tagout products and accessories in the world.

MASTER LOCK SAFETY SOLUTIONS

Safety at work is an essential concern for all professionals. Every year, thousands of work accidents occur while repairing or servicing industrial equipment. Most of those accidents are due to energy sources that have not been isolated.

To prevent such accidents, Master Lock created Master Lock® Safety Solutions™ : a full range of padlocks, accessories and services designed to help you successfully develop and implement the best possible lockout/tagout program for your facility. The goal is for your facility to meet or surpass local standards LOTO requirements.

Master Lock wurde 1921 gegründet und ist der weltweit größte Hersteller von Vorhängeschlössern und führender Hersteller von Verriegelungslösungen. Unser einzigartiges Fachwissen im Bereich Sicherheit ermöglicht es uns, die innovativste und verlässlichste Reihe an Sicherheitsverriegelungs / Kennzeichnungsprodukten und Zubehör weltweit anzubieten.

MASTER LOCK SICHERHEITSLÖSUNGEN

Sicherheit bei der Arbeit ist ein wichtiges Anliegen für alle Fachleute. Bei der Reparatur oder Wartung von industriellen Anlagen kommt es jährlich zu Tausenden von Arbeitsunfällen. Die meisten dieser Unfälle sind auf nicht ausgeschaltete Energieversorgungen zurückzuführen.

Um solche Unfälle zu verhindern, hat Master Lock Master Lock® Safety Solutions™ geschaffen: eine umfassende Palette an Vorhängeschlössern, Zubehör und Services, die Ihnen bei der erfolgreichen Entwicklung und Implementierung des bestmöglichen Verriegelungs- / Kennzeichnungsprogramms für Ihre Einrichtung helfen sollen. Ziel für Ihre Einrichtung ist dabei, die örtlichen Standards für LOTO-Anforderungen zu erfüllen oder zu übertreffen.

MASTER LOCK GUARANTEE

LIMITED LIFETIME GUARANTEE

Master Lock mechanical padlocks are guaranteed to be free from mechanical defects for the life of the product. If a mechanical defect occurs, we will replace it free of charge.

2 YEAR LIMITED GUARANTEE

Electronic padlocks , non-locking products, non-Master Lock branded products are guaranteed for a period of 2 years.

LIMITED LIFETIME WARRANTY
EINGESCHRÄNKTE,
LEBENS-LANGE GARANTIE

MASTER LOCK GARANTIE

EINGESCHRÄNKTE LEBENS-LANGE GARANTIE

Für alle mechanischen Verriegelungen von Master Lock wird gewährleistet, dass sie während der gesamten Produktlebenszeit frei von mechanischen Mängeln sind. Werden mechanische Mängel festgestellt, erfolgt kostenloser Ersatz.

2 JAHRE EINGESCHRÄNKTE GARANTIE

Für elektronische Schlösser, nicht schließende Produkte und Produkte, die nicht den Markennamen Master Lock tragen, gilt eine Garantiezeit von 2 Jahren.

OUR COMMITMENT TO THE ENVIRONMENT UNSER ENGAGEMENT FÜR DIE UMWELT

PROTECTING PEOPLE AND THE PLANET

Reduce, Reuse and Recycle...
Master Lock is proud to do all three

Master Lock is committed to stewardship of the environment, to the people who make and use our safety products, and to the communities where they are made and used.

Reduce:

Our Master Lock Safety Zenex™ padlock bodies are molded using a hot runner injection molding process that results in virtually no scrap material.

Reuse:

Precision engineering, durable materials and recommended padlock maintenance ensure all Master Lock Safety padlocks are long lasting.

DIE MENSCHEN UND DEN PLANETEN SCHÜTZEN

Reduzieren, wiederverwenden und recyceln... Master Lock ist stolz darauf, alle 3 Punkte einzuhalten.

Master Lock verpflichtet sich die Umwelt, die Benutzer unserer Sicherheitsprodukte und die Gemeinschaften, für die sie entwickelt und verwendet werden zu respektieren.

Reduzieren:

Die Gehäuse unserer Master Lock Safety Zenex Vorhängeschlösser werden heiß im Spritzgussverfahren geformt, bei dem praktisch kein Abfallmaterial anfällt.

Wiederverwenden:

Feinwerktechnik, haltbare Materialien und die empfohlene Vorhängeschlosswartung gewährleisten die Langlebigkeit der Master Lock-Sicherheitsvorhängeschlösser.

Recycle:

Master Lock is committed to the environment and uses a new hot injection process to mold the body of our lockout padlocks.

This process reduces our metal waste and we recycle 14 tons of polyethylene and approximately 6,500 tons of metal each year.

Our Master Lock padlocks are lubricated with FDA approved lubricants and are suitable for use in the food industry.

In addition, Master Lock manufactures the majority of its lockout components in our ISO 9001 certified North American facility.

Recyclen:

Die Vorhängeschlösser von Master Lock enthalten einen hohen Anteil an recycelten Metallen. Unsere Messingschlüssel und zylinder sowie das Gehäuse unserer Vorhängeschlösser aus Aluminium werden aus recycelten Materialien hergestellt.

Unsere Sicherheitsvorhängeschlösser von Master Lock verwenden ein von der FDA zugelassenes Schmiermittel, sodass sie bedenkenlos in der Lebensmittelindustrie verwendet werden können. Darüber hinaus stellt Master Lock die meisten Komponenten für Sicherheitsvorhängeschlösser in unserem Werk in Nordamerika, gemäß ISO 9001 Zertifizierung her.



MASTER LOCK 1100
SERIES : A1105, A1106,
A1107, A1165, A1166,
A1167, S1105, S1106,
S1107 CONTAIN A
MINIMUM OF 68%
RECYCLED CONTENT



MASTER LOCK S31
SERIES : S31 AND S31LT
CONTAIN A MINIMUM OF
55% RECYCLED CONTENT



MASTER LOCK 406
SERIES : 406 CONTAIN
A MINIMUM OF 45%
RECYCLED CONTENT















MASTER LOCK 410
SERIES : 410 AND 410LT
CONTAIN A MINIMUM OF
60% RECYCLED CONTENT



MASTER LOCK 411
SERIES : 411 AND 411LT
CONTAIN A MINIMUM OF
48% RECYCLED CONTENT



INDEX INHALT

	The importance of a lockout program Die Wichtigkeit eines Verriegelungsprogramms	3
	Important steps to lockout/tagout Wichtige Schritte bei der Verriegelung / Kennzeichnung	4
	Applicable standards Geltende Normen	5
	New Neuheiten	7
	Lockout padlocks Verriegelungsvorhängeschlösser	10
	How to choose your padlock? Die Wahl des richtigen Vorhängeschlosses	11
	Electrical lockout Elektrische Verriegelung	19
	Mechanical lockout Mechanische Verriegelung	25
	Group lockout Gruppenverriegelung	31
	Tags & Signs Anhänger & Schilder	39
	Lockout kits Verriegelungssets	41
	Master Lock e-LOTO Master Lock e-LOTO	45
	Websites Websites	47

THE IMPORTANCE OF A LOCKOUT PROGRAM DIE WICHTIGKEIT EINES VERRIEGELUNGSPROGRAMMS

WHAT IS LOCKOUT/TAGOUT?

WAS IST EIN VERRIEGELUNGS- / KENNZEICHNUNGSABLAUF?

Lockout/Tagout is the process of controlling hazardous energy during the service and maintenance of machinery or equipment.

It involves the placement of a lockout padlock, devices and tags on an energy-isolating device, ensuring that the equipment being controlled cannot be operated until the lockout device is removed.

Mit einem Verriegelungs- / Kennzeichnungsablauf werden gefährliche Energiequellen vor und während der Wartung / Instandhaltung der Maschine oder Anlage gesichert.

Dieser Ablauf wird mit einem Sicherheitsschloss, einer Verriegelung sowie die Kennzeichnung der getrennten Energiequelle umgesetzt. Die zu prüfende Anlage kann somit nicht mehr bedient werden, bis die Verriegelung entfernt wurde..



HAZARDOUS ENERGY GEFÄHRLICHE ENERGIEQUELLEN

Hazardous energy comes in many different forms, all of which are potentially harmful to employees: Electrical, Mechanical, Hydraulic, Chemical, Thermal, Pneumatic or Gravity

Gefährliche Energien haben viele verschiedene Formen, die alle eine potentielle Gefahr für die Arbeitnehmer darstellen: elektrisch, mechanisch, hydraulisch, chemisch, thermisch, pneumatisch oder als Schwerkraft.



WHY IMPLEMENT A LOCKOUT/TAGOUT PROGRAM?

WELCHE VORTEILE BRINGT EIN VERRIEGELUNGS- / KENNZEICHNUNGSPROGRAMM?

An effective LOTO program has immediate impact on the whole organization:

- Reduce the number of injuries & fatalities
- Control of insurance and compensation fees
- Better use of machines : reduce the downtime and improve productivity
- Strengthen workers' skills
- More committment from employees
- Optimise company reputation
- Improve company's brand image: socially responsible

Ein effektives LOTO-Programm hat eine unmittelbare Auswirkung auf die gesamte Organisation:

- Verringerung der Anzahl an Unfällen & Todesfällen
- Regelung der Versicherungs- und Ausgleichsbeiträge
- Bessere Verwendung von Maschinen : Verringerung der Ausfallzeit und Verbesserung der Produktivität
- Stärkung der Fähigkeiten der Arbeiter
- Mehr Engagement von Seiten der Arbeitnehmer
- Optimierung des Rufs des Unternehmens
- Verbesserung des Markenauftritts des Unternehmens: soziale Verantwortung

IMPORTANT STEPS TO LOCKOUT/TAGOUT

WICHTIGE SCHRITTE BEI DER VERRIEGELUNG / KENNZEICHNUNG

Using its knowledge and expertise, Master Lock recommends a 7-step process to effectively lockout equipment.

Mit seinem Wissen und seinem Know-how empfiehlt Master Lock einen Vorgang in 7 Stufen Planum ein effektives Verriegelungssystem aufzubauen.

Prepare for shutdown

The authorised person must identify which sources of energy are present and must be controlled; identify what method of control will be used.

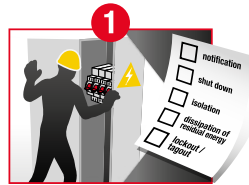

Vorbereitung des Ausschaltens

Die befugte Person muss die vorhandenen Energiequellen identifizieren und herausfinden, ob diese kontrolliert werden müssen; die zu verwendende Kontrollmethode muss auch festgelegt werden.

Notify all affected employees

The authorised person communicates the following information to notify affected persons:

- What is going to be locked/tagged out
- Why it is going to be locked/tagged out
- For approximately how long will the system be unavailable
- Who is responsible for the lockout/tagout
- Who to contact for more information»



Benachrichtigung aller betroffenen Mitarbeiter

Die befugte Person teilt den betroffenen Personen die folgenden Informationen mit:

- Was soll verriegelt / gekennzeichnet werden?
- Warum soll es verriegelt / gekennzeichnet werden?
- Wie lange kann nicht auf das System zugegriffen werden?
- Wer ist für die Verriegelung / Kennzeichnung verantwortlich?
- Wer kann weitere Informationen zu Verfügung stellen?

Equipment Shutdown

If the system is operating it should be shutdown in its normal manner.

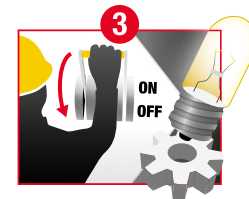

Ausschalten der Anlage

Wenn das System in Betrieb ist, sollte es normal heruntergefahren werden.

Isolation of system from hazardous energy

Isolate the energy with a lockout device and ensure complete blockage for the duration of the maintenance operation to prevent any possibility of reactivating the flow of energy.



Trennung des Systems von gefährlichen Energiequellen

Die Energiequellen mit einem Verriegelungsgerät trennen und die komplette Blockierung für die Dauer des Wartungsvorgangs gewährleisten, damit der Energiefluss möglichst nicht wieder eingeschaltet werden kann.

Lockout/Tagout

- Lock up the device and ensure it cannot be removed, and the machine cannot be inadvertently operated.
- Each lock should only have one key
- There should be as many locks on the device as there are people working on it - each of the individuals should place their OWN lock on the system. Locks can only be removed by those who installed them



Verriegelung / Kennzeichnung

- Gerät sperren und sicherstellen, dass es nicht entfernt und die Maschine nicht versehentlich in Betrieb genommen werden kann.
- Jedes Schloss sollte nur einen Schlüssel haben
- Die Anzahl an Schlössern an dem Gerät sollte der Anzahl an sein arbeitenden Personen entsprechen - jede Person sollte ihr EIGENES Schloss an dem System anschließen. Die Schlösser können nur von den Personen entfernt werden, die sie auch angebracht haben

Dissipation of residual or stored energy

Identify any stored energy in rams, flywheels, springs, pneumatic, or hydraulic systems and make sure it is dissipated.



Ableitung restlicher oder gespeicherter Energie

Gespeicherte Energie in Presskolben, Schwungrädern, Federn, Pneumatik- oder Hydrauliksystemen feststellen und deren Ableitung gewährleisten.

Verify Isolation

Verify that the system is properly locked out before beginning any work.



Feststellung der Spannungsfreiheit

Vor Beginn der Arbeiten sicherstellen, dass das System ordnungsgemäß abgeschlossen ist.

AMERICAN STANDARDS AMERIKANISCHE STANDARDS



OSHA STANDARDS: THE U.S. OCCUPATIONAL SAFETY & HEALTH ADMINISTRATION

OSHA-NORMEN THE U.S. OCCUPATIONAL SAFETY & HEALTH ADMINISTRATION [BEHÖRDE FÜR GESUNDHEIT UND SICHERHEIT DER USA]

Many international companies have adopted OSHA standards to control Lockout Program and Procedures.

All Master Lock products meet OSHA guidelines.

OSHA Standard 1910.147 relates to LOTO and the Control of Hazardous Energy.

Viele international tätige Firmen basieren ihre Verriegelungsprogramme und -verfahren auf die OSHA-Normen.

Alle Master Lock Produkte erfüllen die OSHA-Normen.

OSHA Norm 1910.147 „LOTO and the Control of Hazardous Energy“.

5 KEY POINTS OF THE OSHA LOCKOUT STANDARD ARE: DIE 5 ZENTRALEN PUNKTE DER OSHA-NORM ZUR VERRIEGELUNG / KENNZEICHNUNG SIND:

1) IDENTIFIABLE

1) IDENTIFIZIERBAR- KEIT

Devices must indicate the identity of the employee.

Die Geräte müssen die Identität des Arbeitnehmers angeben.

2) DURABLE

2) HALTBARKEIT

Devices must be capable of withstanding the environment to which they are exposed for the maximum time of exposure expected.

Die Geräte müssen der Umgebung standhalten können, der sie erwartungsgemäß am längsten ausgesetzt sind.

3) STANDARDISED

3) STANDARDISIER- BARKEIT

Devices shall be standard in a facility, either by colour, shape or size.

Die Geräte sollen als Standard in einer Einrichtung vorhanden sein, entweder in Bezug auf Farbe, Form oder Größe.

4) SUBSTANTIAL

4) FESTIGKEIT

Devices must be sufficiently substantial to resist removal without the use of excessive force or unusual techniques, such as using bolt cutters.

Die Geräte müssen stabil genug sein, dass sie entfernt werden können, ohne übermäßige Kraft oder ungewöhnliche Techniken wie beispielsweise Bolzenschneider zu verwenden.

5) EXCLUSIVE

5) EXCLUSIV

Devices must be exclusively intended for lockout tagout.

Geräte müssen sein ausschließlich für bestimmt Lockout-Tagout.

Laser engraving of the padlock or the key, labels with photo ID or texts are available with all Master Lock Safety Solutions padlocks.

Lasergravur des Vorhängeschlosses oder des Schlüssels, Etiketten mit Lichtbildausweis oder Texten stehen für alle Vorhängeschlösser von Master Lock Safety Solutions zur Verfügung.

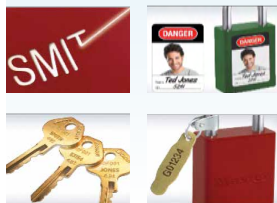

Master Lock products are made from high quality materials designed to withstand any safety environment.

Produkte von Master Lock werden aus qualitativ hochwertigen Materialien hergestellt, die der Sicherheitsumgebung standhalten sollen.



Master Lock products are available in up to 9 colours.

Produkte von Master Lock sind in bis zu 9 Farben erhältlich.



Master Lock products are robust and remain locked under normal working conditions.

Produkte von Master Lock sind robust und bleiben unter normalen Arbeitsbedingungen verschlossen.



The ranges of padlocks and accessories Master Lock Safety Solutions are exclusively dedicated to lockout tagout.

Das Sortiment an Vorhängeschlössern und Zubehör Master Lock Safety Solutions ist ausschließlich dem Lockout-Tagout gewidmet.

Master Lock
SAFETY SOLUTIONS™

ANSI/ASSE Z244.1-2003 (R2008) / ANSI/ASSE Z244.1-2003 (R2008)

Lockout/Tagout and Alternative Methods, ANSI/ASSE Z244.1-2003 (R2008) establishes requirements and methods that protect personnel where injury can occur as a result of the unexpected release of hazardous energy.

ANSI standards are industry recommendations, not laws unless cited in OSHA regulations.

Verriegelung / Kennzeichnung und alternative Methoden, ANSI/ASSE Z244.1-2003 (R2008) legt Anforderungen und Methoden fest, die das Personal vor Verletzungen schützen, die infolge unerwarteter Freisetzung gefährlicher Energie auftreten können.

ANSI-Standards sind im Normalfall Branchenempfehlungen und erst dann Gesetze, wenn sie in den OSHA-Normen genannt werden

EU STANDARDS

EU-NORMEN



REGULATIONS IN EUROPE

BESTIMMUNGEN IN EUROPA

EMPLOYER RESPONSIBILITIES / VERANTWORTUNG VON ARBEITGEBERN

Standard / Norm Directive 89/655/EEC amended by 2001/45/EC

ARTICLE 19

“The employer is committed to guarantee the safety and protection of employees and to take the necessary measures to reduce risks to the minimum possible.”

„Der Arbeitgeber verpflichtet sich, die Sicherheit und den Schutz der Arbeitnehmer zu garantieren und die notwendigen Maßnahmen zu ergreifen, um die Risiken nach Möglichkeit zu reduzieren.“

ARTICLE 2.14

« All work equipment must be fitted with clearly identifiable means to isolate it from all its energy sources. Reconnection must be presumed to pose no risk to the workers concerned .»

„Jedes Arbeitsmittel muss mit deutlich erkennbaren Vorrichtungen ausgestattet sein, mit denen es von jeder einzelnen Energiequelle getrennt werden kann. Bei der Wiedereinschaltung dürfen die betreffenden Arbeitnehmer keiner Gefahr ausgesetzt sein.“



REGULATIONS IN THE UNITED KINGDOM

EMPLOYER RESPONSIBILITIES

Standard

The Health and Safety at Work etc. Act 1974

Sets out the general health and safety duties of employers, employees and the self employed.
Employees are required to co-operate with their employer to enable the requirements of the regulation to be met.
This includes complying with any instructions given on matters such as safe system at work.

The Electricity at Work Regulations 1989

Made under the Act, require precautions to be taken against the risk of death or personal injury from electricity in work Activities.
Regulation 12 states that where necessary to prevent danger, suitable means shall be available for the isolation of any electrical equipment.
Regulation 13 requires that “Adequate precautions shall be taken to prevent electrical equipment from becoming electrically charged during that work if danger may thereby arise”.

British Standard BS 7671 - Requirements for electrical installations :

British Standard BS 7671 «Requirements for electrical installations» is the national standard in the United Kingdom for low voltage electrical installations.

BS7671:2001 is the current national standard for all electrical work undertaken in the UK. Firstly published in 1992, the 17th Edition aims to standardize the UK standards with European Standards.

A major update to the Regulations has been published in January 2015: BS 7671:2008 Incorporating Amendment No. 3:2015. This affects all users and contains updates that are vital to ensuring the safety of installers and consumers alike.



BESTIMMUNGEN IN DEUTSCHLAND

PFLICHTEN DES ARBEITGEBERS

Norm

DIN EN 60204 „Elektrische Ausrüstung von Maschinen“ Teil 1

ABSCHNITT 5.3

„Hauptschalter“: Er muss in der AUS-Stellung abschließbar sein (z.B. durch Vorhängeschlösser).

ABSCHNITT 5.3

Einrichtungen zum Ausschalten zur Verhinderung von unerwartetem Anlauf.

ABSCHNITT 5.3

„Elektrische Anlagen und Betriebsmittel“

ABSCHNITT 5.3

„Arbeiten an aktiven Teilen“: Vor Beginn der Arbeiten an aktiven Teilen elektrischer Anlagen und Betriebsmitteln muss der spannungsfreie Zustand hergestellt und für die Dauer der Arbeiten sichergestellt werden.

BGV A3

Expert committee instruction for health and safety at work, accident prevention instruction

NEW

NEUHEITEN

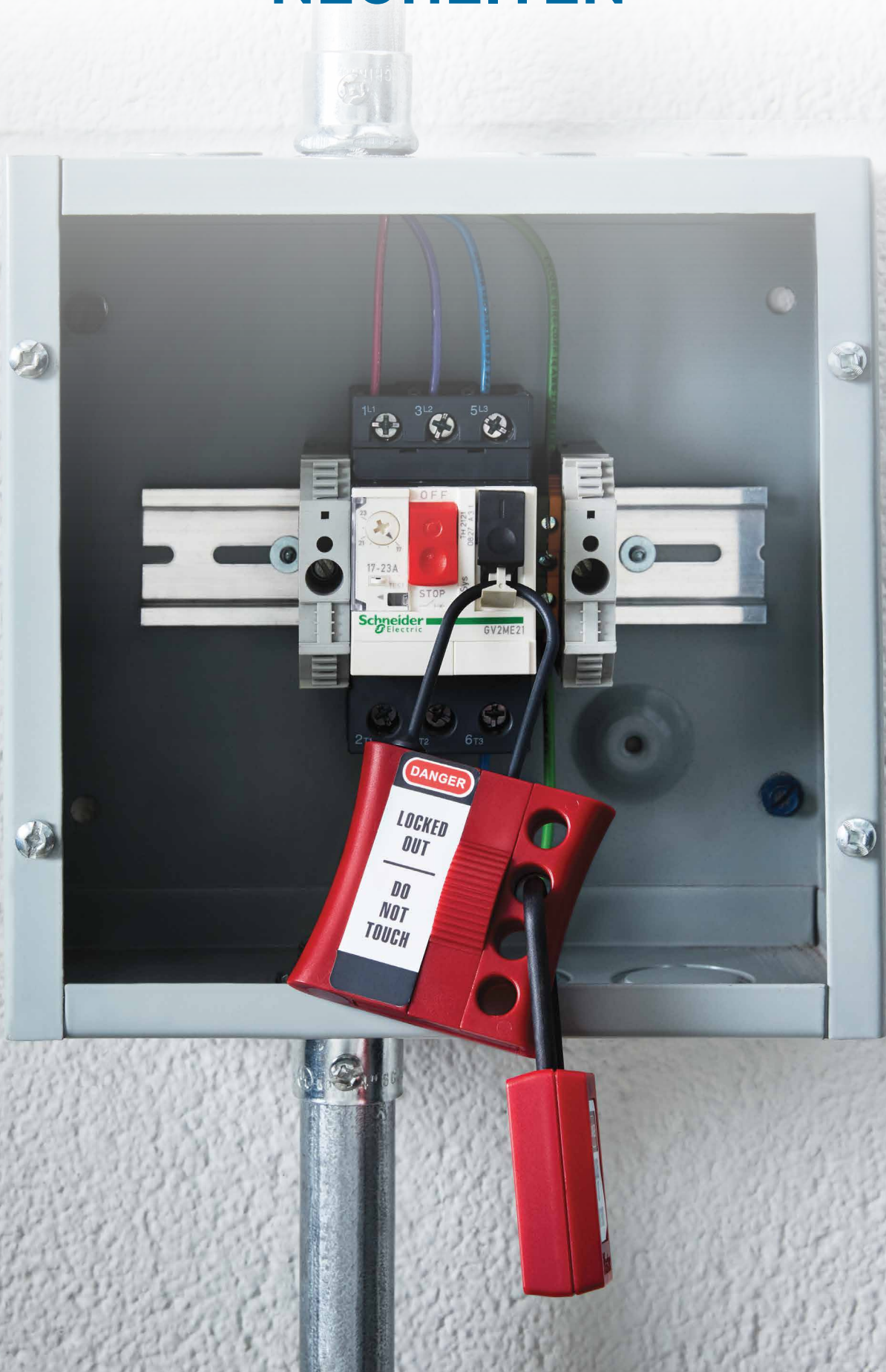

NEW NEUHEITEN

Master Lock, the lockout specialist, has developed 3 new products to expand our current range. These accessories enable operations (electrical, mechanical or group). They are already available to order, to make your employees' work even safer.

Der Lockout-Tagout-Spezialist Master Lock hat drei neue Produkte entwickelt, die das aktuelle Produktsortiment ergänzen. Mit diesen neuen Verriegelungen können Lockout-Tagout-Maßnahmen (für elektrische oder mechanische Gefahrenquellen, auch Gruppenverriegelungen) durchgeführt werden. Sie können schon jetzt bestellt werden, um die Arbeit Ihrer Angestellten noch sicherer zu gestalten.

PLASTIC LOCKOUT HASP WITH 3MM SHACKLE DIELEKTRISCHE HASPE - BÜGEL Ø 3 MM

S442

Specially designed for electrical lockout applications. With its 3mm diameter shackle, it is easy to install and it accepts up to 4 padlocks'.

- Made from highly durable, non-conductive plastic
- Thinner 3mm diameter plastic shackle
- Red body to increase visibility
- Accommodates up to 4 personal padlocks
- Includes labels in French, Spanish & English
- Optimal operating temperatures -10°C to 50°C



S442

Diese Haspe aus Kunststoff, die speziell für das elektrische Lockout/Tagout konzipiert wurde, lässt sich dank ihres Bügels mit einem Durchmesser von 3 mm ganz einfach an Schutzschaltern befestigen. Einfach installierbar, kann bis zu 4 Sicherheitsvorhängeschlösser aufnehmen.

- langlebige und nicht leitfähige Kunststoffkonstruktion
- Kunststoffbügel mit einem Durchmesser von 3 mm
- Schlosskörper in roter Farbe für eine bessere Sichtbarkeit
- für bis zu 4 Vorhängeschlösser
- Enthält Etiketten auf Französisch, Spanisch und Englisch
- Betriebstemperaturen von -10 °C bis 50 °C

Specifications / Merkmale	S442
Height / Höhe.	107 mm
Width / Breite	61 mm
Depth / Tiefe	16,5 mm
Shackle Swing Ht. / Schwinghöhe des Bügels	48,5 mm
Weight / Gewicht	20 g
Tensile Force / Zugkraft	22 kg



COMPACT GROUP LOCK BOX KOMPAKTER GRUPPENVERRIEGELUNGSKASTEN

S3570

This ultra-compact lockout box is the ideal for maintenance operations on industrial equipment. The S3570 can be wall-mounted and easily transported. Its compact design holds up to 6 padlocks inside for protected storage, and accepts up to 8 padlocks or lockout hasps.

- Transparent polycarbonate window with top hinge for improved key visibility
- 6 hooks inside the box for hanging keys and keep them visible
- Sliding locking rail can be locked with up to 8 padlocks or hasps.
- 2 external hooks for easy attachment of dedicated lockout documents or hang lockout labels
- Optimum operating temperatures -40°C to 65°C



S3570

Dieser ultra-kompakte Verriegelungskasten ist die ideale Lösung für die Wartungssicherung bei Industrieanlagen. Der Kasten S3570 kann an der Wand befestigt werden und ist leicht tragbar. Sein kompaktes Design ermöglicht eine geschützte Lagerung von bis zu 6 Vorhängeschlössern und außen eine Verriegelung mit bis zu 8 Vorhängeschlössern oder Verriegelungshaspen.

- transparentes, oben mit einem Scharnier befestigtes Polycarbonat-Sichtfenster, damit die Schlüssel besser zu sehen sind
- 6 Haken im Inneren des Kastens, um Schlüssel gut sichtbar aufzuhängen
- Die schiebbare Verriegelungsschiene kann mit bis zu 8 Vorhängeschlössern oder Verriegelungshaspen verriegelt werden.
- 2 Außenhaken zum einfachen Befestigen von Lockout-Tagout-Dokumenten oder Aufhängen von Sicherheitsetiketten
- Optimale Betriebstemperaturen -40 °C bis 65 °C

Specifications / Merkmale	S3570
Height / Höhe.	180 mm
Width / Breite	101 mm
Depth / Tiefe	140 mm
Weight / Gewicht	280 g



NEW NEUHEITEN

ADJUSTABLE BALL VALVE LOCKOUT DEVICE (XL) VERRIEGELUNGSVORRICHTUNG FÜR VENTILE MIT VIERTELDREHUNG

S3079

Easy to use, the S3079 is fully adjustable and prevents accidental activation of a quarter-turn valve during maintenance operations.

By attaching to the valve handle, this lockout device prevents unauthorised or premature activation of the valve, and allows several workers at the same time.

- Durable, lightweight thermoplastic material is chemical resistant
- Adjustable design accommodates multiple valve sizes
- Performs effectively in extreme environments
- Locking holes are compatible with all Master Lock safety padlocks

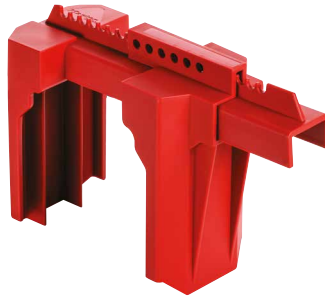

S3079

Die benutzerfreundliche Vorrichtung S3079 lässt sich anpassen und verhindert während Wartungsarbeiten die versehentliche Betätigung eines Ventils mit Vierteldrehung. Sie wird als Lockout-Tagout-Vorrichtung am Ventilgriff angebracht, verhindert so eine nicht autorisierte oder verfrühte Betätigung des Ventils und ermöglicht die gleichzeitige Verriegelung mehrerer Arbeiter.

- langlebige thermoplastische Konstruktion, die leicht und chemikalienbeständig ist
- durch ihre Anpassungsmöglichkeit ist sie für die Abmessungen der gängigsten Ventile geeignet
- bietet selbst in extremen Umgebungen eine effektive Leistung
- Die Verriegelungslöcher sind mit allen Vorhängeschlössern von Master Lock kompatibel.

Product Number	S3079
Description	XL Adjustable Ball Valve Lockout
Valve Size	51 mm to 20 cm
Weight	520g
Product Dimensions	11.5 cm W x 21.8 cm H x 30.9 cm L
Material Used	Polypropylene
Color	Red
Temperature Range	(-40°C/-40°F to 65°C/149°F)
Chemical Resistance	Resistant to common industrial chemicals, including Methylene Chloride, Sodium Hypochlorite, Polydimethylsiloxane, Sodium Metasilicate, Diethyl Ether, Acetic Acid, Methanol, N-Hexane, Naphtha, Toluene
Locking Features	Secure with padlock
UV Resistance	UL 746C - F2
Compliance	REACH, ATEX
Packaging	Commercial Bagged
Master Carton Quantity	6

Artikelnummer	S3079
Beschreibung	Sicherheitsverriegelung für Kugelventile XL
Ventildurchmesser	Von 51 bis 200 mm
Gewicht	520 g
Produktabmessungen	B. 11,5 cm x H. 21,8 cm x L. 30,9 cm
Material	Polypropylen
Farbe	Rot
Temperaturbereich	Von -40 °C bis 65 °C
Chemikalienbeständigkeit	Beständig gegenüber den gängigen industriellen Chemikalien, darunter Methylenchlorid, Natriumhypochlorit, Polydimethylsiloxan, Natriummetasilicat, Diethylether, Essigsäure, Methanol, n-Hexan, Naphtha, Toluol.
Verriegelungseigenschaften	Mit einem Vorhängeschloss sichern
UV-Beständigkeit	UL 746C - F2
Konformität	REACH, ATEX
Verpackung	Handelsverpackung
Umkarton-Menge	6

LOCKOUT PADLOCKS

VERRIEGELUNGS - VORHÄNGESCHLÖSSER



HOW TO CHOOSE YOUR LOCKOUT TAGOUT PADLOCK? DIE WAHL DES RICHTIGEN VORHÄNGESCHLOSSES



Type of application / Anwendungsart	S31	S32	410	406	S1100
Electrical lockout / Elektrische Verriegelung	-	✓	-	✓	-
Mechanical lockout / Mechanische Verriegelung	✓	✓	✓	✓	✓
Outside use / Verwendung im Freien	✓	-	✓	-	✓
Shackle Material / Bügelmaterial	S31	S32	410	406	S1100
Composite / Verbundwerkstoff	-	✓	-	✓	-
Stainless steel / Edelstahl	✓	-	-	-	-
Plated steel / Beschichteter Stahl	-	-	✓	-	-
Hardened steel / Gehärteter Stahl	-	-	-	-	✓
Technical Features / Technische Eigenschaften	S31	S32	410	406	S1100
Meet OSHA requirements / Gemäß OSHA-Anforderungen	✓	✓	✓	✓	✓
Number of keys included / Anzahl der enthaltenen Schlüssel	1	1	1	1	1
Key retaining / Rückhaltevorrichtung für den Schlüssel	✓	-	✓	✓	✓
Reserved keyway / Spezialschlüsselöffnung	✓	✓	✓	✓	✓
Custom made master key system / Individuell gefertigtes Hauptschlüsselsystem	✓	✓	✓	✓	✓
Key charting / Schlüsselerfassung	✓	✓	✓	✓	✓
Non-magnetic padlock / Nicht-magnetisches Vorhängeschloss	-	✓	-	✓	-
Anti sparking padlock / Funkenfreies Vorhängeschloss	-	✓	-	✓	-
ID labels / ID-Etikett	✓	✓	✓	✓	*
Colours available / Erhältliche Farben	9	9	8	8	9
Weight / Gewicht	80g	40g	100g	60g	120g

CHOOSE YOUR KEY SYSTEM WÄHLEN SIE IHR SCHLÜSSELSYSTEM

LifeGuard

Key Charting System

Easily implement a keying system to fit your facility's needs!

STEP 1: MAINTAIN THE INTEGRITY OF YOUR KEY SYSTEM

To help prevent duplicate keys from jeopardizing your lockout program, Master Lock offers LifeGuard™ : a FREE key charting service that maintains a list of all key codes built for and assigned to a specific site or facility.

LifeGuard reinforces Safety Golden Rules : **1 operator = 1 padlock = 1 key**

This program helps ensure that future padlocks are produced with the next sequence of key codes so that NO DUPLICATION will occur in your facility unless otherwise authorised.

STEP 2: CHOOSING A KEY SYSTEM

- 1 - Determine the number of employees that you require on this system
- 2 - Determine how many employees will need to receive more than one safety padlock for lockout. Those employees could get KA (Keyed Alike) padlocks
- 3 - Choose one of the following Safety Keying Systems (KD, KA, MK, GMK)

Schlüsselerfassungssystem

Einfache Implementierung einer Schließanlage, die auf die Anforderungen Ihrer Einrichtung abgestimmt ist!

SCHRITT 1: AUFRECHTERHALTUNG DER INTEGRITÄT IHRER SCHLIESSANLAGE

Um zu verhindern, dass Zweitschlüssel Ihr Verriegelungsprogramm gefährden, bietet Master Lock LifeGuard™: einen KOSTENLOSEN Schlüsselerfassungsdienst, der eine Liste aller Schlüsselcodes führt, die für einen spezifischen Standort oder eine spezifische Einrichtung gebaut und diesem oder dieser zugeordnet sind.

LifeGuard untermauert die goldenen Sicherheitsregeln: **1 Bediener = 1 Vorhängeschloss = 1 Schlüssel**

Dieses Programm hilft dabei, sicherzustellen, dass zukünftige Vorhängeschlösser mit der nächsten Abfolge an Schlüsselcodes produziert werden, sodass in Ihrer Einrichtung NUR DANN SCHLÜSSEL NACHGEMACHT werden, wenn dies genehmigt wurde.

SCHRITT 2: WAHL EINES SCHLÜSSELSYSTEMS

- 1 - Festlegung der für dieses System benötigten Anzahl an Arbeitnehmern
- 2 - Festlegung wie viele Arbeitnehmer mehr als ein Vorhängeschloss zur Verriegelung erhalten müssen. Diese Arbeitnehmer könnten gleichschließende (KA) Vorhängeschlösser erhalten
- 3 - Auswahl einer der folgenden Sicherheitsschließanlagen (KD, KA, MK, GMK)

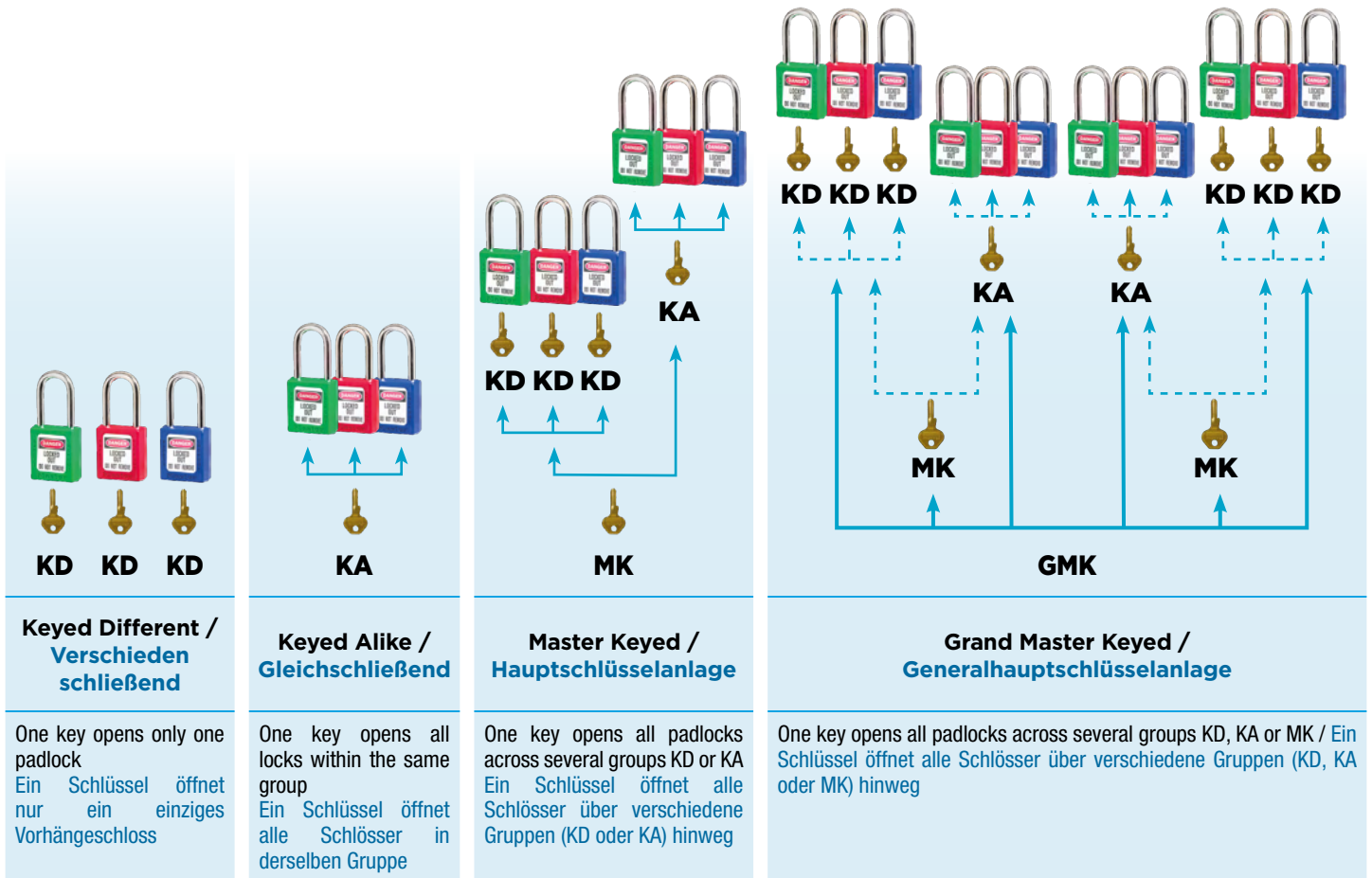

References / Referenz	Number of pins Anzahl an Stiften	Cylinder Zylinder	Key Changes Schlüsselwechsel
S31 / S32 / S33 / 406 / 410 / 411 / S1100 (for KD or KA system) / (für KD- oder KA-System)	6	W401	44 000
S31 / S32 / S33 / 406 / 410 / 411 / S1100 (for MK system) / (für MK-System)	6	W417	15 000
A1100 (for KD or KA system) / (für KD- oder KA-System)	5	APTC12	10 000

THERMOPLASTIC LOCKOUT PADLOCK

THERMOPLASTISCHES VERRIEGELUNGSVORHÄNGESCHLOSS

400 SERIES / REIHE 400

406

FOR ELECTRICAL APPLICATIONS

6-pin cylinder with reserved key profile and over 40,000 unique safety key codes

Key retaining feature ensures padlock is not accidentally left unlocked

Thermoplastic Zenex™ body resists corrosion, UV exposure, extreme temperatures (-40°C to +90°C) and chemicals

Ø 6mm non-conductive, dielectric and non-sparking Zenex™ composite shackle

Includes 1 key, in compliance with the guideline « one employee, one padlock, one key »

Includes write-on « DANGER » / « PROPERTY OF » labels in FR, ENG, SP



410 - 411

FOR ALL TYPES OF LOCKOUT USES

6-pin cylinder with reserved key profile and over 40,000 unique safety key codes

Key retaining feature ensures padlock is not accidentally left unlocked

Thermoplastic Zenex™ body resists corrosion, UV exposure, extreme temperatures (-40°C to +90°C) and chemicals

Ø 6mm plated steel shackle resists corrosion

Includes 1 key, in compliance with the guideline « one employee, one padlock, one key »

Includes write-on « DANGER » / « PROPERTY OF » labels in FR, ENG, SP



406

FÜR ELEKTRISCHE ANWENDUNGEN

Zylinder mit 6 Stiften mit Spezialschlüsselprofil und mehr als 40.000 einmaligen Sicherheitsschlüsselcodes

Rückhaltevorrichtung für den Schlüssel stellt sicher, dass das Vorhängeschloss nicht versehentlich unabgesperrt bleibt

Körper aus thermoplastischem Zenex™ ist beständig gegen Korrosion, UV-Exposition,

Extremtemperaturen (-40°C bis +90°C) und Chemikalien

Bügel aus nicht leitendem, dielektrischem Zenex™-Komposit mit Funkenschutz, Ø 6 mm

Umfasst 1 Schlüssel, gemäß der Richtlinie „Ein Arbeitnehmer, ein Vorhängeschloss, ein Schlüssel“

Umfasst beschreibbare Etiketten mit „GEFAHR“ / „EIGENTUM VON“ auf FR, ENG, SP

410 - 411

FÜR ALLE ARTEN VON VERRIEGELUNGSANWENDUNGEN

Zylinder mit 6 Stiften mit Spezialschlüsselprofil und mehr als 40.000 einmaligen Sicherheitsschlüsselcodes

Rückhaltevorrichtung für den Schlüssel stellt sicher, dass das Vorhängeschloss nicht versehentlich unabgesperrt bleibt

Körper aus thermoplastischem Zenex™ ist beständig gegen Korrosion, UV-Exposition, Extremtemperaturen (-40°C bis +90°C) und Chemikalien

Korrosionsbeständiger Bügel aus beschichtetem Stahl, Ø 6 mm

Umfasst 1 Schlüssel, gemäß der Richtlinie „Ein Arbeitnehmer, ein Vorhängeschloss, ein Schlüssel“

Umfasst beschreibbare Etiketten mit „GEFAHR“ / „EIGENTUM VON“ auf FR, ENG, SP

Optimise the identification of your padlocks on site!

- Keyed different (KD), keyed alike (KA) and master keyed (MK) option
- Laser engraving on the 4 sides of the padlock (logo, names...)
- Identification labels available in 12 languages with or without picture (see page 13)
- 8 different colours available

Optimieren Sie die Identifizierung Ihrer Vorhängeschlösser vor Ort!

- Option verschieden schließend (KD), gleichschließend (KA) und Hauptschlüsselanlage (MK)
- Lasergravur auf den 4 Seiten des Vorhängeschlosses (Logo, Namen...)
- Identifizierungsetiketten verfügbar in 12 Sprachen mit oder ohne Bild (siehe Seite 13)
- 8 verschiedene Farben verfügbar

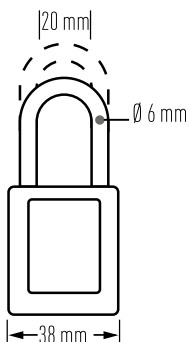

	Body / Körper		Shackle / Bügel			Key Retaining Rückhaltevorrichtung für den Schlüssel	Weight Gewicht	Padlocks Qty Anzahl an Vorhängeschlössern	Nbr Keys Anzahl an Schlüsseln
	Width Breite	Height Höhe	Length Länge	Clearance Abstand	Diameter Durchmesser				
406	38mm	44mm	38mm	20mm	6mm	✓	60g	1	1
410	38mm	44mm	38mm	20mm	6mm	✓	100g	1	1
410LT	38mm	44mm	76mm	20mm	6mm	✓	120g	1	1
411	38mm	76mm	38mm	20mm	6mm	✓	140g	1	1
411LT	38mm	76mm	76mm	20mm	6mm	✓	140g	1	1



Suitable for use in explosive atmospheres
Für den Einsatz in explosionsfähiger Atmosphäre geeignet



UL Environment validated (see page 1)
Von UL Environment validiert (siehe Seite 1)

THERMOPLASTIC LOCKOUT PADLOCK

THERMOPLASTISCHES VERRIEGELUNGSVORHÄNGESCHLOSS

S30 SERIES / REIHE S30

S32

FOR ELECTRICAL APPLICATIONS

6-pin cylinder with reserved key profile and over 40,000 unique safety key codes

Non-key retaining

Thermoplastic Zenex™ body resists corrosion, UV exposure, extreme temperatures (-40°C to +90°C) and chemicals

Ø 4.76mm non-conductive, dielectric and non-sparking Zenex™ composite shackle

Includes 1 key, in compliance with the guideline « one employee, one padlock, one key »

Includes write-on « DANGER » / « PROPERTY OF » labels in FR, ENG, SP



S32

FÜR ELEKTRISCHE ANWENDUNGEN

Zylinder mit 6 Stiften mit Spezialschlüsselprofil und mehr als 40.000 einmaligen Sicherheitsschlüsselcodes

Keine Rückhaltevorrichtung für den Schlüssel

Körper aus thermoplastischem Zenex™ ist beständig gegen Korrosion, UV-Exposition

Extremtemperaturen (-40°C bis +90°C) und Chemikalien

Bügel aus nicht leitendem, dielektrischem Zenex™-Komposit mit Funkenschutz, Ø 4,76mm

Umfasst 1 Schlüssel, gemäß der Richtlinie „Ein Arbeitnehmer, ein Vorhängeschloss, ein Schlüssel“

Umfasst beschreibbare Etiketten mit „GEFAHR“ / „EIGENTUM VON“ auf FR, ENG, SP

S31 - S33

FOR ALL TYPES OF LOCKOUT USES

6-pin cylinder with reserved key profile and over 40,000 unique safety key codes

Key retaining feature ensures padlock S31 is not accidentally left unlocked

For a quicker application or for sensitive areas, S33 padlocks are also available without key-retaining

Thermoplastic Zenex™ body resists corrosion, UV exposure, extreme temperatures (-40°C to +90°C) and chemicals

Ø 4.76mm stainless steel shackle resists corrosion

Includes 1 key, in compliance with the guideline « one employee, one padlock, one key »

Includes write-on « DANGER » / « PROPERTY OF » labels in FR, ENG, SP



S31 - S33

FÜR ALLE ARTEN VON VERRIEGELUNGSANWENDUNGEN

Zylinder mit 6 Stiften mit Spezialschlüsselprofil und mehr als 40.000 einmaligen Sicherheitsschlüsselcodes

Rückhaltevorrichtung für den Schlüssel S31 stellt sicher, dass das Vorhängeschloss nicht versehentlich unabgesperrt bleibt

Zur schnelleren Anwendung, sind die S33 Vorhängeschlösser ohne Schlüsselrückhaltung erhältlich

Körper aus thermoplastischem Zenex™ ist beständig gegen Korrosion, UV-Exposition, Extremtemperaturen (-40°C bis +90°C) und Chemikalien

Korrosionsbeständiger Bügel aus Edelstahl, Ø 4,76mm

Umfasst 1 Schlüssel, gemäß der Richtlinie „Ein Arbeitnehmer, ein Vorhängeschloss, ein Schlüssel“

Umfasst beschreibbare Etiketten mit „GEFAHR“ / „EIGENTUM VON“ auf FR, ENG, SP

Optimise the identification of your padlocks on site!

- Keyed different (KD), keyed alike (KA) and master keyed (MK) option
- Laser engraving on the 4 sides of the padlock (logo, names...)
- Identification labels available in 12 languages with or without picture (see page 13)
- 9 different colours available

Optimieren Sie die Identifizierung Ihrer Vorhängeschlösser vor Ort!

- Option verschieden schließend (KD), gleichschließend (KA) und Hauptschlüsselanlage (MK)
- Lasergravur auf den 4 Seiten des Vorhängeschlosses (Logo, Namen...)
- Identifizierungsetiketten verfügbar in 12 Sprachen mit oder ohne Bild (siehe Seite 13)
- 9 verschiedene Farben verfügbar

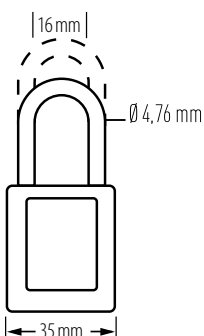

	Body / Körper		Shackle / Bügel			Key Retaining Rückhaltevorrichtung für den Schlüssel	Weight Gewicht	Nbr Keys Anzahl an Schlüsseln
	Width Breite	Height Höhe	Length Länge	Clearance Abstand	Diameter Durchmesser			
S32	35mm	48mm	38mm	16mm	4,76mm	-	40g	1
S31	35mm	48mm	38mm	16mm	4,76mm	✓	80g	1
S31LT	35mm	48mm	76mm	16mm	4,76mm	✓	100g	1
S33	35mm	48mm	38mm	16mm	4,76mm	-	80g	1
S33LT	35mm	48mm	76mm	16mm	4,76mm	-	100g	1



Suitable for use in explosive atmospheres
Für den Einsatz in explosionsfähiger Atmosphäre geeignet



Patented
Patentiert



UL Environment validated (see page 1)
Von UL Environment validiert (siehe Seite 1)

ALUMINIUM LOCKOUT PADLOCK VERRIEGELUNGSVORHÄNGESCHLOSS AUS ALUMINIUM

S1100 / S1100

S1100

SUITABLE FOR USE IN FOOD INDUSTRY

6-pin cylinder with reserved key profile and over 40,000 unique safety key codes

Key retaining feature ensures padlock is not accidentally left unlocked

Anodized aluminium body resists corrosion, chemicals and extreme temperatures (-40°C to +90°C)

Ø 6mm hardened steel shackle resists corrosion and cutting

Includes 1 key, in compliance with the guideline « one employee, one padlock, one key »



S1100

GEEIGNET FÜR DIE VERWENDUNG IN DER LEBENSMITTELINDUSTRIE

Zylinder mit 6 Stiften mit Spezialschlüsselprofil und mehr als 40.000 einmaligen Sicherheitsschlüsselcodes

Rückhaltevorrichtung für den Schlüssel stellt sicher, dass das Vorhängeschloss nicht versehentlich unabgesperrt bleibt

Körper aus eloxiertem Aluminium ist beständig gegen Chemikalien und Extremtemperaturen (-40°C bis +90°C)

Korrosions- und schnittbeständiger Bügel aus gehärtetem Stahl, Ø 6 mm

Umfasst 1 Schlüssel, gemäß der Richtlinie „Ein Arbeitnehmer, ein Vorhängeschloss, ein Schlüssel“

Optimise the identification of your padlocks on site!

- Keyed different (KD), keyed alike (KA) and master keyed (MK) option
- Laser engraving on the 6 sides of the padlock (logo, names...)
- Identification labels available with or without picture (see page 16)
- S1100 : 9 colours available

Optimieren Sie die Identifizierung Ihrer Vorhängeschlösser vor Ort!

- Option verschieden schließend (KD), gleichschließend (KA) und Hauptschlüsselanlage (MK)
- Lasergravur auf den 4 Seiten des Vorhängeschlosses (Logo, Namen...)
- Identifizierungsetiketten verfügbar mit oder ohne Bild (siehe Seite 16)
- S1100 : 9 verschiedene Farben verfügbar



A1100 AND 3 / A1100 UND 3

A1100

SUITABLE FOR USE IN FOOD INDUSTRY

5-pin cylinder with reserved key profile and over 10,000 unique safety key codes

Non-key retaining

Anodized aluminium body resists corrosion, chemicals and extreme temperatures (-40°C to +90°C)

Ø 6mm hardened steel shackle resists corrosion and cutting

Includes 2 keys



A1100

GEEIGNET FÜR DIE VERWENDUNG IN DER LEBENSMITTELINDUSTRIE

Zylinder mit 5 Stiften mit Spezialschlüsselprofil und mehr als 10.000 einmaligen Sicherheitsschlüsselcodes

Keine Rückhaltevorrichtung für den Schlüssel

Eloxiertes Aluminiumgehäuse widersteht Korrosion, Chemikalien und extremen Temperaturen (-40 °C bis +90 °C)

Korrosions- und schnittbeständiger Bügel aus gehärtetem Stahl, Ø 6 mm

Umfasst 2 Schlüssel

3

4-pin cylinder with reserved key profile and 1,400 unique safety key codes

Non-key retaining

Laminated steel body resists extreme physical abuse

Ø 7.1mm plated hardened steel shackle resists cutting

Includes 1 key, in compliance with the guideline « one employee, one padlock, one key »



3

Zylinder mit 4 Stiften mit Spezialschlüsselprofil und 1.400 einmaligen Sicherheitsschlüsselcodes

Keine Rückhaltevorrichtung für den Schlüssel

Körper aus laminiertem Stahl ist beständig gegen extreme physikalische Belastung

Schnittbeständiger Bügel aus beschichtetem Metall, Ø 7,1mm

Umfasst 1 Schlüssel, gemäß der Richtlinie „Ein Arbeitnehmer, ein Vorhängeschloss, ein Schlüssel“

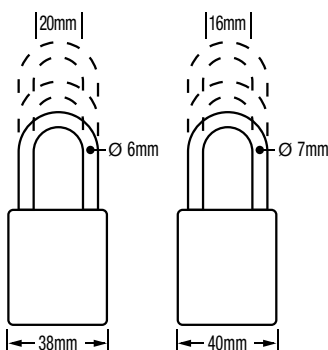

	Body / Körper		Shackle / Bügel			Key Retaining Rückhaltevorrichtung für den Schlüssel	Weight Gewicht	Padlocks Qty Anzahl an Vorhängeschlossern	Nbr Keys Anzahl an Schlüsseln
	Width Breite	Height Höhe	Length Länge	Clearance Abstand	Diameter Durchmesser				
S1105	38mm	46mm	25mm	20mm	6mm	✓	120g	1	-
S1106	38mm	46mm	38mm	20mm	6mm	✓	140g	1	-
S1107	38mm	46mm	75mm	20mm	6mm	✓	160g	1	-
A1105	38mm	46mm	25mm	20mm	6mm	-	140g	2	5
A1106	38mm	46mm	38mm	20mm	6mm	-	160g	2	5
A1107	38mm	46mm	75mm	20mm	6mm	-	160g	2	5
3	40mm	42mm	19mm	16mm	7mm	-	180g	1	4
3LF	40mm	42mm	38mm	16mm	7mm	-	200g	1	4
3LH	40mm	42mm	51mm	16mm	7mm	-	200g	1	4

PADLOCK IDENTIFICATION VORHÄNGESCHLOSSIDENTIFIZIERUNG

Discover our range of products and services to help you to improve padlock identification on site

Entdecken Sie unser Sortiment an Produkten und Services zur Verbesserung der Identifizierung von Vorhängeschlossern vor Ort

LASER ENGRAVING / LASERGRAVUR

Lazer engraving for padlocks

A permanent and durable method to customise your lockout padlocks

Available on all Zenex™ Thermoplastic and Aluminium padlocks

A name, logo, a key number : you select the important information to engrave on the padlock

Laser engraving available on the 4 faces of the padlock

Contact your Master Lock distributor for more information

For convenience, Master Lock recommends engraving the key number on the padlock



Lasergravur für Vorhängeschlösser

Eine dauerhafte und beständige Methode zur Individualisierung Ihrer Verriegelungsvorhängeschlösser

Verfügbar für alle Zenex™ thermoplastischen und Aluminium-Vorhängeschlösser

Ein Name, ein Logo, eine Schlüsselnummer: Sie wählen die wichtigen Informationen, die auf dem Vorhängeschloss eingraviert werden sollen

Lasergravur verfügbar auf 4 Flächen des Vorhängeschlosses

Wenden Sie sich an Ihren Master Lock-Händler für weitere Informationen

Zur Vereinfachung empfiehlt Master Lock die Gravur des Schlüsselnummer auf dem Vorhängeschloss

Lazer engraving for Tags 71TAG

Engraving tag attaches to the padlock shackle. Engrave with employee name or key number

Brass tag provides a greater resistance against corrosion and long lasting message

Shackle collars 71SC8 and 71SC9 ordered separately



Lasergravur für Anhänger 71TAG

Gravierbarer Anhänger kann an dem Bügel des Vorhängeschlosses angebracht werden. Name des Arbeitgebers und

Schlüsselnummer können eingraviert werden

Messinganhänger bietet einen größeren Korrosionswiderstand und der Hinweis ist lange lesbar

Klemmschellen 71SC8 und 71SC9 werden separat bestellt

PADLOCK IDENTIFICATION LABELS IDENTIFIZIERUNGSETIKETTEN FÜR VORHÄNGESCHLÖSSER

WITH PHOTO ID

For improved identification on site : customise your padlocks labels with employee name and photo ID.

Easy to use : the picture is captured under the clear adhesive overlay.



S142

Photo ID labels for thermoplastic padlocks S31 / S32 / S33 / 406 / 410

Etiketten mit Lichtbildausweis für thermoplastische Vorhängeschlösser S31 / S32 / S33 / 406 / 410

MIT LICHTBILDAUSWEIS

Für eine verbesserte Identifizierung vor Ort: individualisieren Sie die Etiketten Ihrer Vorhängeschlösser mit dem Namen des Arbeitgebers und einem Lichtbildausweis.

Einfache Verwendung: das Bild wird unter dem durchsichtigen Klebeüberzug fixiert.



O411-5705

Photo ID labels for thermoplastic padlocks 411

Etiketten mit Lichtbildausweis für thermoplastische Vorhängeschlösser 411

	Description / Beschreibung	For padlocks / Für Vorhängeschlösser	Qty per bag / Menge pro Beutel
71TAG	Brass tag / Messinganhänger	All / Alle	12
S142	Photo ID labels / Etiketten mit Lichtbildausweis	S31 / S32 / S33 / 406 / 410	6
O411-5705	Photo ID labels / Etiketten mit Lichtbildausweis	411	6

PADLOCK IDENTIFICATION VORHÄNGESCHLOSSIDENTIFIZIERUNG

MULTILINGUALS «DANGER - LOCKED OUT DO NOT REMOVE» „GEFAHR - GESPERRT, NICHT ENTFERNEN“ IN MEHREREN SPRACHEN

S140

Labels for thermoplastic padlocks S31 / S32 / S33 / 406 / 410

3 languages : French, English, Spanish; 50 labels for each language



S140

Etiquettes für thermoplastische Vorhängeschlösser S31 / S32 / S33 / 406 / 410

3 Sprachen: Französisch (x50), Englisch (x50), Spanisch (x50)

S141

Bilingual labels for thermoplastic padlocks 411



S141

Bilinguale Etiketten für thermoplastische Vorhängeschlösser 411

461

English labels for padlocks S1100 / A1100 / 3



461

Englische Etiketten für Vorhängeschlösser S1100 / A1100 / 3

	Type of personalisation Individuelle Anpassungsart	For padlocks Für Vorhängeschlösser	Qty per bag Menge pro Beutel
S140	Employee name, department	S31 / S32 / S33 / 406 / 410	50
S141	Name des Arbeitgebers, Abteilung	411	50
461	Employee name, department - English Name des Arbeitgebers, Abteilung - Englisch	3 / S1100 / A1100	50

PADLOCK ACCESSORIES ZUBEHÖR FÜR VORHÄNGESCHLÖSSER

LOCKOUT PADLOCK COVERS ABDECKUNGEN FÜR VERRIEGELUNGSVORHÄNGESCHLÖSSER

COVERS

Optimise the protection of your lockout padlock!
Safety padlocks are used in extreme environments where dirt, dust and debris may negatively affect the padlock performance.



ABDECKUNGEN

Optimaler Schutz für Ihr Verriegelungsvorhängeschloss!
Sicherheitsvorhängeschlösser werden in extremen Umgebungsbedingungen verwendet, in denen sich Schmutz, Staub und Ablagerungen negativ auf die Leistung des Vorhängeschlosses auswirken können.
Abdeckungen schützen die Schlüssel- und Bügelöffnungen effektiv vor Kontamination.

The covers are available as an option on all American Lock® and Master Lock Safety Padlocks.

To place your order : Simply add "COV" suffix to the product number and the cover is delivered on the desired padlock ordered (ex: 410REDCOV)

Cover only available when ordering a padlock, not available separately

Die Abdeckungen sind als Option für alle American Lock® und Master Lock-Sicherheitsvorhängeschlösser erhältlich.

Bei Ihrem Auftrag: Fügen Sie einfach die Endung „COV“ an die Produktnummer an, dann wird Ihr gewünschtes Vorhängeschloss zusammen mit einer Abdeckung geliefert (Bsp.: 410REDCOV)

Abdeckung nur bei Bestellung eines Vorhängeschlosses erhältlich, nicht separat erhältlich

CHAINS / KETTEN

71CS, 71CH

Lightweight, used to keep padlocks near the equipment to lockout - 23cm



71CS, 71CH

Leicht, sorgt dafür, dass die Vorhängeschlösser in der Nähe der zur verriegelnden Anlage bleiben - 23 cm

71SC7, 71SC8, 71SC9

Furnished with rivets to attach to the shackle



71SC7, 71SC8, 71SC9

Ausgestattet mit Nieten zur Befestigung am Bügel

PADLOCK CADDY / VERRIEGELUNGSGRIFF FÜR VORHÄNGESCHLÖSSER

S125

Holds safety padlocks near lockout point
Holds up to 12 padlocks
Write-on tags for lock-out point identification
Available in 11 languages (S125MLP)



S125

Vereinfacht den Transport von Vorhängeschlössern, die für die Verriegelung benötigt werden
Nimmt bis zu 12 Vorhängeschlösser auf
Beschreibbare Anhänger zur Identifizierung von Verriegelungspunkten
Verfügbar in 11 Sprachen (S125MLP)

	Description Beschreibung	For padlocks Für Vorhängeschlösser	Qty per bag Menge pro Beutel
S30COVERS	Padlock covers / Abdeckungen für Vorhängeschlösser	S31 / S32	72
71CS	Light weight chain / Leichte Kette	All / Alle	12
71CH	Heavy duty chain / Starke Kette	All / Alle	12
71SC7	Shackle collar / Klemmschelle	S31 / S32 / S33	12
71SC8	Shackle collar / Klemmschelle	406 / 410 / 411 / S6835 / 6835 / A1100 / S1100	12
71SC9	Shackle collar / Klemmschelle	3	12
S125	Padlock caddy / Verriegelungsgriff für Vorhängeschlösser	All / Alle	1



ELECTRICAL LOCKOUT

ELEKTRISCHE VERRIEGELUNG



ELECTRICAL LOCKOUT ELEKTRISCHE VERRIEGELUNG



Master Lock has developed innovative devices to effectively lockout electrical shut-off points

- Used to interrupt power supply at source
- Compatible with most miniature ISO/DIN circuit breakers found throughout the world

Master Lock hat innovative Geräte zur effektiven Verriegelung elektrischer Abschaltpunkte entwickelt

- Zur Unterbrechung der Stromversorgung an der Quelle
- Kompatibel mit den meisten weltweit verfügbaren Miniatur-ISO-/DIN-Leistungsschaltern

UNIVERSAL MINI CIRCUIT BREAKERS ALLGEMEINE MINI-LEISTUNGSSCHALTER

S2394

Fast and easy to install - no tool required

Padlock can be applied horizontally or vertically to fit all applications



S2394

Schnelle und einfache Installation - kein Werkzeug erforderlich

Vorhängeschloss kann passend für alle Anwendungen horizontal oder vertikal angebracht werden

S2393

For all types of toggles

Use a screw driver to tighten the toggle

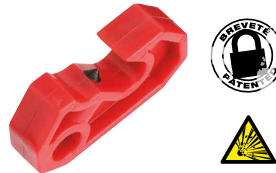

S2393

Für alle Arten von Schaltknöpfen

Verwenden Sie zum Festziehen des Schaltknopfes einen Schraubenzieher

STANDARD MINI CIRCUIT BREAKERS STANDARD-MINI-LEISTUNGSSCHALTER

Patented
Patentiert



S2390

Fits standard width toggle openings (-11 mm)

Pin out

Passt für Schaltknopföffnungen mit Standardbreite (-11 mm)

Pin-Out

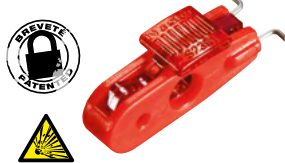
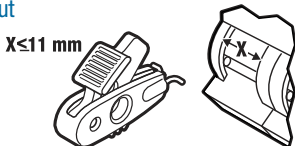

S2391

Fits wide toggle openings (11 to 13 mm)

Pin out

Passt für breite Schaltknopföffnungen (11 bis 13 mm)

Pin-Out

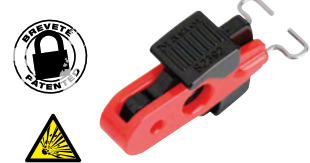
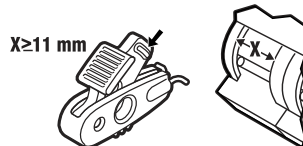

S2392

Fits standard width toggle openings (-12.7 mm)

Pin in

Passt für Schaltknopföffnungen mit Standardbreite (-12,7 mm)

Pin-In

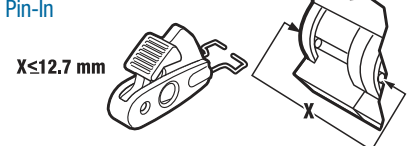

* Contact us for more information on circuit breaker applications / * Wenden Sie sich für weitere Informationen zu Leistungsschalteranwendungen an uns

 Suitable for use in explosive atmospheres
Für den Einsatz in explosionsfähiger Atmosphäre geeignet

 Patented
Patentiert

	Description / Beschreibung	Clearance Abstand
S2394	Universal mini circuit breaker Allgemeiner Mini-Leistungsschalter	no tool required / Kein Werkzeug erforderlich
S2393		tool required / Werkzeug erforderlich
S2390		< 11mm
S2391	Standard mini circuit breaker Standard-Mini-Leistungsschalter	11 - 13mm
S2392		< 12,7mm



ELECTRICAL LOCKOUT ELEKTRISCHE VERRIEGELUNG

THE GRIP TIGHT™ PLUS CIRCUIT BREAKER LOCKOUTS OFFER:

- **Dependability**
Consistently attach to breakers and remain secure
- **Efficiency**
Compatible with wide variety of circuit breaker handle shapes and sizes
- **Ease of Use**
Lightweight, one-piece designs that require no tools for installation

S3821 Lockout Device -Miniature Circuit Breakers (120/240V)

Compact size allows for locking out adjacent breakers
Suitable for locking out multi-pole breakers and works with tie-bar toggles



DIE VERRIEGELUNGSSYSTEME GRIP TIGHT™ PLUS FÜR LEISTUNGSSCHALTER BIETEN FOLGENDES:

- **Zuverlässigkeit**
Bleibt mit dem Leistungsschalter konstant und sicher verbunden
- **Leistungsfähigkeit**
Kompatibel mit vielen verschiedenen Formen und Abmessungen von Leistungsschaltern
- **Benutzerfreundlich**
Leichte, einteilige Designs, für deren Installation kein Werkzeug benötigt wird

S3821 Verriegelungssystem- Mini-Leistungsschalter (120/240 V)

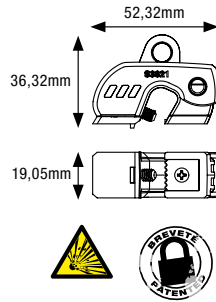

Die kompakte Größe ermöglicht die Verriegelung nebeneinanderliegender Schalter
Geeignet für die Verriegelung mehrpoliger Schalter, funktioniert mithilfe eines Schließbügels

S3822 Lockout Device -Molded Case Circuit Breakers (480/600V)

Permanently fixed cleat adds physical blocking capability



S3822 Verriegelungssystem - Kompaktleistungsschalter (480/600V)

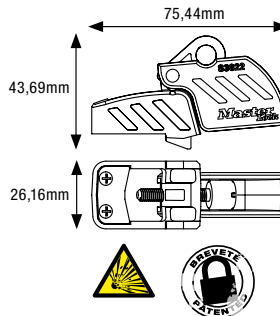

Eine dauerhaft angebrachte Klemme sorgt für eine zusätzliche physische Verriegelungsleistung

S3823 S3823 Lockout Device -Oversized Handle Circuit Breakers (480/600V)

Fold-down cleat provides enhanced switch throw blocking when needed



S3823 Verriegelungssystem - Leistungsschalter mit großem Griff (480/600V)

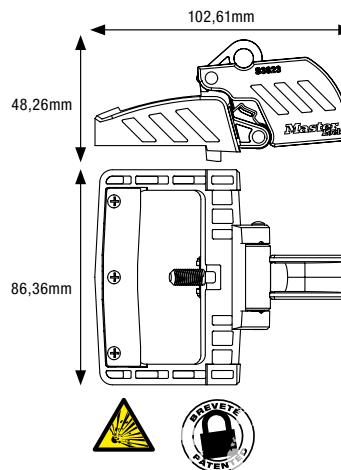

Die Klappklammer sorgt bei Bedarf für eine verstärkte Blockierung des Schalterwegs



Suitable for use in explosive atmospheres
Für den Einsatz in explosionsfähiger Atmosphäre geeignet



Patented
Patentiert



<https://www.youtube.com/@MasterlockCompany>

ELECTRICAL LOCKOUT ELEKTRISCHE VERRIEGELUNG

CIRCUIT BREAKER LOCKOUT / LEISTUNGSSCHALTER-VERRIEGELUNG

For wider breaker toggles, Master Lock has developed a range of circuit breakers with an exclusive design

- Hardened steel body allows maximum resistance in harsh environments
- Narrow profile permits side by side breaker lockout
- Holds tight with simple thumb turn and clamping handle



Für breitere Schutzschalter-Schaltknöpfe hat Master Lock ein Sortiment an Leistungsschaltern mit einem exklusiven Design entwickelt

- Körper aus gehärtetem Stahl ermöglicht maximalen Widerstand in extremen Umgebungsbedingungen
- Enges Profil ermöglicht nebeneinander angeordnete Leistungsschalter-Verriegelung
- Fest durch einfachen Knauf und Klemmgriff

491B

Designed for large breaker toggles, high voltage / high amperage breakers

Durable construction with powder coated steel and reinforced polymer for operation in harsh environments
Patented Grip Tight™ design effectively locks out circuit breakers

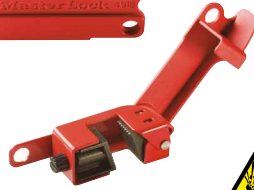

491B

Ausgelegt auf größere Schutzschalter-Schaltknöpfe, Leistungsschalter mit hoher Spannung / hoher Stromstärke

Robuste Konstruktion mit pulverbeschichtetem und verstärktem Polymer zur Verwendung in extremen Umweltbedingungen

Patentiertes Grip Tight™-Design sorgt für eine effektive Verriegelung von Leistungsschaltern

493B

Designed for standard toggles

Durable construction with powder coated steel and reinforced polymer for operation in harsh environments
Patented Grip Tight™ design effectively locks out circuit breakers



493B

Ausgelegt auf Standard-Schutzschalter

Robuste Konstruktion mit pulverbeschichtetem und verstärktem Polymer zur Verwendung in extremen Umweltbedingungen

Patentiertes Grip Tight™-Design sorgt für eine effektive Verriegelung von Leistungsschaltern

UNIVERSAL WALL SWITCH COVER ALLGEMEINE WANDSCHALTERABDECKUNG

496B

Locks out both toggle and paddle wall switches
Permanent installation does not obstruct access to the switch
Locks switch in ON/OFF position



496B

Verriegelung von Wandschaltern mit Schaltknopf und Wippe
Festinstallation blockiert den Zugriff auf den Schalter nicht
Verriegelt den Schalter in EIN-/AUS-Stellung

LOCKOUT COVER FOR OVERSIZED PLUGS VERRIEGELUNGSABDECKUNG FÜR ÜBERDIMENSIONALE STECKER

453L - 453XL

Cinch sack for electrical connectors and hoist controls
Prevents accidental reactivation
Nylon bag available in 2 different sizes
Offers broad application solutions



453L - 453XL

Satteltzug für elektrische Anschlüsse und Hebezüge.
Verhindert eine versehentliche Reaktivierung.
Nylonbeutel in 2 verschiedenen Größen bietet breitgefächerte Anwendungslösungen.

	Description / Beschreibung	Dimensions / Abmessungen
491B	Circuit breaker - for wide toggles / Leistungsschalter - für breite Schaltknöpfe	
493B	Circuit breaker - for standard toggles / Leistungsschalter - für Standard-Schaltknöpfe	
496B	Universal wall switch cover / Allgemeine Wandschalterabdeckung	
453L	Oversized Plug & Hoist Control Cover	180 x 430mm
453XL	Überdimensionale Stecker- & Hebezug-Kontrollabdeckung	270 x 700mm



Suitable for use in explosive atmospheres
Für den Einsatz in explosionsfähiger Atmosphäre geeignet



Patented
Patentiert



<https://www.youtube.com/@MasterlockCompany>

ELECTRICAL LOCKOUT ELEKTRISCHE VERRIEGELUNG

CABLE LOCKOUTS / KABELVERRIEGELUNG

S866

Cable take-up reel encloses the cable to provide protected storage and easy application by managing excess cable length during lockout

Internal ratcheting mechanism ensures a secure lockout by only allowing the cable tension to increase, even after locks have been applied

Patented 3.3mm diameter x 2.74m cable features a coloured plastic coating for added durability and visibility

Tough, lightweight thermoplastic body withstands chemicals
Ergonomic design eases operation when wearing gloves

Contoured shape enables easy stacking, storage, and transportation of multiple devices

Includes high-visibility, write-on safety labels in English, Spanish and French for easy identification (11 additional languages available)

Replacement cable kits available separately with Steel or Nylon Core Cable; can use either cable type in same device



S866

Die ergonomische Aufwickelspule umschließt das Kabel, schützt es somit bei der Lagerung und erlaubt die Einstellung der individuellen Kabellänge während der Verriegelung.

Der interne Ratschenmechanismus sichert das Anziehen der Kabelverriegelung auch wenn die Schlösser bereits gesetzt sind.

Patentiertes 3.3 mm x 2.74 mtr. Kabel zeichnet sich durch farbigen Kunststoff, für zusätzliche Langlebigkeit und Sichtbarkeit aus.

Leichter Thermoplastischer Körper widersteht Chemikalien.

Ergonomisches Design vereinfacht die Bedienung auch beim Tragen von Handschuhen.

Die Formgebung erleichtert die Lagerung und den Transport von mehreren Kabelverriegelungen

Beinhaltet Sicherheitsaufkleber auf Englisch, Spanisch und Französisch für einfache Identifikation (in 11 weiteren Sprachen erhältlich)

Ersatzkabel sind separat erhältlich mit Stahlseele (rot) und Nylon Kabel (gelb, für dieelektrische Anwendungen)

PUSH BUTTON AND ROTARY SWITCH COVERS ABDECKUNGEN FÜR DRUCKTASTER UND DREHSCHALTER

Master Lock covers temporarily prohibit access to a switch or control

- Clear durable, versatile, push button & switch covers allow higher visibility
- Available in both removable and installed versions
- Fits both 30.5mm and 22.5mm diameter switches

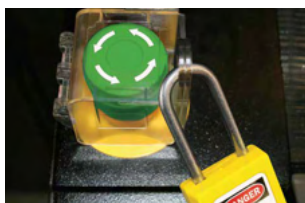

Die Abdeckungen von Master Lock verhindern vorübergehend den Zugriff auf einen Schalter oder eine Steuerung

- Durchsichtige, haltbare, vielseitige Abdeckungen für Drucktaster & Schalter ermöglichen eine bessere Sichtbarkeit
- Verfügbar in abnehmbaren und installierten Versionen
- Geeignet für Schalter mit einem Durchmesser von 30,5 mm und 22,5 mm

S2151

Removable push button and rotary switch cover

Accommodates buttons up to 50mm diameter and 45mm tall

Includes one cover, one install base and one retrofit base with double-faced adhesive tape



S2151

Abnehmbare Abdeckungen für Drucktaster und Drehschalter Aufnahme von Schaltern mit einem Durchmesser von 50 mm und einer Größe von 45 mm

Umfasst eine Abdeckung, einen Anpassungsring und einen Befestigungsring mit doppelseitigem Kleband

S2153

Permanent/installed push button and rotary switch cover

Accommodates buttons up to 40mm diameter and 45mm tall



S2153

Feste / installierte Abdeckung für Drucktaster und Drehschalter

Aufnahme von Schaltern mit einem Durchmesser von 50 mm und einer Größe von 45 mm

	Description / Beschreibung
S2151	Removable button and switch cover / Abnehmbare Taste und Schalterabdeckung
S2153	Permanent button and switch cover / Feste Taste und Schalterabdeckung
S866	Retractable Cable Lockout with 2.74m x 3.3mm dia. Nylon Core, Yellow Cable Einziehbares Kabelverriegelung mit (2.74m x 3.3mm) Nylonkern, gelbes Kabel



Suitable for use in explosive atmospheres
Für den Einsatz in explosionsfähiger Atmosphäre geeignet



Patented
Patentiert



<https://www.youtube.com/@MasterlockCompany>

ELECTRICAL LOCKOUT ELEKTRISCHE VERRIEGELUNG

LOCKOUT DEVICE FOR ELECTRICAL PLUG VERRIEGELUNGSGERÄT FÜR ELEKTRISCHE STECKVERBINDUNG

Master Lock has designed a lockout device that surrounds an electrical plug to avoid any accidental reconnection

- Unique, patented rotating design allows for easier installation in confined space applications
- Tough, lightweight, dielectric Zenex™ bodies withstand chemicals; perform effectively in extreme conditions



Master Lock hat eine Verriegelungsvorrichtung gestaltet, die eine elektrische Steckverbindung umschließt, um eine versehentliche Wiederverbindung zu vermeiden

- Einzigartiges und patentiertes Drehdesign ermöglicht einfachere Handhabung
- Installation bei Anwendungen auf engem Raum
- Robuste, leichte, dielektrische Zenex™-Körper sind beständig gegen Chemikalien; effektive Leistung unter
- Extrembedingungen



487

Fits 120 to 240 volt electrical plugs
Für elektrische Steckverbindungen mit 120 bis 240 Volt



488

Fits 240 to 550 volt electrical plugs
Für elektrische Steckverbindungen mit 240 bis 550 Volt

COMPACT PLUG PRONG LOCKOUT KOMPAKTE STECKER-STIFT-VERRIEGLUNG

S2005

Locks on the prongs of 110-120 volt plugs
Fits two prong plugs with and without grounding



S2005

Verriegelt die Stifte von Steckverbindungen mit 110 - 120 Volt
Geeignet für 2-Stift-Verbindungen mit oder ohne Erdung



CIRCUIT BREAKER SWITCH PADLOCK VORHÄNGESCHLOSS FÜR LEISTUNGSSCHUTZSCHALTER

7C5RED

5mm diameter cable shackle effectively locks all types of circuit breaker lockout devices

Flexible cable allows the compact lock body to be positioned so that the control panel door closes properly
Also available as Keyed Alike



7C5RED

Kabelbügel mit einem Durchmesser von 5 mm zur effektiven Verriegelung aller Arten von Leistungsschalter-Verriegelungsgeräten

Durch das flexible Kabel kann der kompakte Schlosskörper so positioniert werden, dass die Bedienpulttür ordnungsgemäß schließt

Auch in der Option gleichschließend (KA) erhältlich

	Description / Beschreibung	Diameter / Durchmesser
487	Lockout device for electrical plug from 120 to 240 volts / Verriegelungsgerät für Elektrostecker von 120 bis 240 Volt	55mm
488	Lockout device for electrical plug from 240 to 550 volts / Verriegelungsgerät für Elektrostecker von 240 bis 550 Volt	75mm
S2005	Compact plug prong lockout / Kompakte Stecker-Stift-Verriegelung	-
7C5RED	Circuit breaker switch padlock / Kompakte Stecker-Stift-Verriegelung	5mm



Patented
Patentiert



<https://www.youtube.com/@MasterlockCompany>

MECHANICAL LOCKOUT

MECHANISCHE VERRIEGELUNG



MECHANICAL LOCKOUT MECHANISCHE VERRIEGELUNG

CABLE LOCKOUTS / KABELVERRIEGELUNG

Innovative patented cable lockout devices offer efficient multipoint, safety lockout compliance for all variety of safety applications.



Innovatieve Patentierte kabel lockout systemen bieden efficiënte multipoint veiligheid lockout naleving voor een verscheidenheid van veiligheidstoepassingen.

S856 / S866

Cable take-up reel encloses the cable to provide protected storage and easy application by managing excess cable length during lockout

Internal ratcheting mechanism ensures a secure lockout by only allowing the cable tension to increase, even after locks have been applied

Patented 3.3mm diameter x 2.74m cable features a coloured plastic coating for added durability and visibility
Tough, lightweight thermoplastic body withstands chemicals

Ergonomic design eases operation when wearing gloves
Contoured shape enables easy stacking, storage, and transportation of multiple devices

Includes high-visibility, write-on safety labels in English, Spanish and French for easy identification (11 additional languages available)

Replacement cable kits available separately with Steel or Nylon Core Cable; can use either cable type in same device

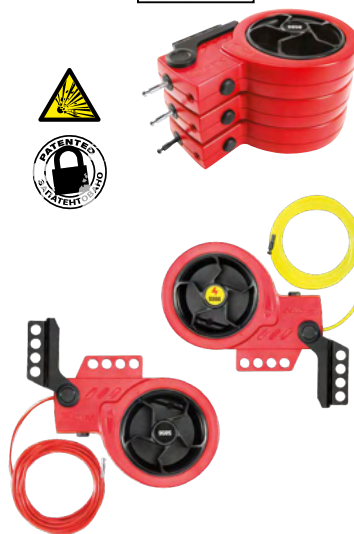

S856 / S866

Die ergonomische Aufwickelspule umschließt das Kabel, schützt es somit bei der Lagerung und erlaubt die Einstellung der individuellen Kabellänge während der Verriegelung.

Der interne Ratschenmechanismus sichert das Anziehen der Kabelverriegelung auch wenn die Schlösser bereits gesetzt sind.

Patentiertes 3.3 mm x 2.74 mtr. Kabel zeichnet sich durch farbigen Kunststoff, für zusätzliche Langlebigkeit und Sichtbarkeit aus.

Leichter Thermoplastischer Körper widersteht Chemikalien.
Ergonomisches Design vereinfacht die Bedienung auch beim Tragen von Handschuhen.

Die Formgebung erleichtert die Lagerung und den Transport von mehreren Kabelverriegelungen

Beinhaltet Sicherheitsaufkleber auf Englisch, Spanisch und Französisch für einfache Identifikation (in 11 weiteren Sprachen erhältlich)

Ersatzkabel sind separat erhältlich mit Stahlseele (rot) und Nylon Kabel (gelb, für dielektrische Anwendungen)

S806

Patented cable with adjustable length for a secure fit
Thermoplastic Zenex™ body withstands chemicals and performs effectively in extreme conditions (-40°C to +90°C)

Braided steel cable 1.80m x Ø 4mm with plastic cover

Flexible and easy to insert in tight locking points

Intermediate lengths available from 0.60m to 15m

Integrated safety hasp (up to 4 padlocks)

Ideal for multi-point lockout

Supplied with re-usable, write-on safety labels (EN, FR, SP)

Can be written-on to identify the responsible person, and then erased for the next job

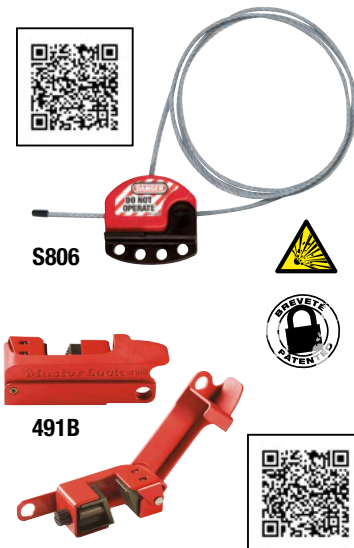

S806

Patentiertes Kabel mit einstellbarer Länge für einen sicheren Sitz

Körper aus thermoplastischem Zenex™ ist chemikalienbeständig und erbringt effektive Leistung unter Extrembedingungen (-40°C bis +90°C)

Geflochtenes Stahlkabel 1,80 m x Ø 4 mm mit Kunststoffabdeckung

Flexibles und einfaches Einfügen in enge Verriegelungspunkte

Zwischenlängen verfügbar von 0,60 m bis 15 m

Integrierter Sicherheitsschließbügel (bis zu 4 Vorhängeschlösser)

Ideal für Mehrfachverriegelung

Geliefert mit wiederverwendbaren, beschreibbaren Sicherheitsetiketten (EN, FR, SP)

Kann zur Identifizierung der verantwortlichen Person beschrieben und dann für den nächsten Auftrag wieder gelöscht werden

Description / Beschreibung

S806	Adjustable Cable Lockout with 1.83 m x 4 mm dia. cable / Einstellbare Kabelverriegelung mit Kabel mit 1.830 mm x 4 mm Durchmesser
S856	Retractable Cable Lockout with 2.74m x 3.3mm dia. Steel Core, Red Cable / Einziehbares Kabelverriegelung mit (2.74m x 3.3mm) Stahlkern, rotes Kabel
S866	Retractable Cable Lockout with 2.74m x 3.3mm dia. Nylon Core, Yellow Cable / Einziehbares Kabelverriegelung mit (2.74m x 3.3mm) Nylonkern, gelbes Kabel



Suitable for use in explosive atmospheres
Für den Einsatz in explosionsfähiger Atmosphäre geeignet



Patented
Patentiert



<https://www.youtube.com/@MasterlockCompany>

MECHANICAL LOCKOUT MECHANISCHE VERRIEGELUNG

Easy to use and intuitive, these devices fit virtually all types of pipes including insulated, PVC and metal. Lightweight and compact, devices are easy to carry, store and apply even in tight spaces.



Diese Verriegelung ist einfach und intuitiv zu bedienen. Sie passt auf fast alle Arten von Rohren, einschließlich isolierter PVC- und Metallrohre. Die Verriegelung ist leicht, kompakt und lässt sich auch an engen Stellen einfach transportieren, lagern und anwenden.

LOCKOUT DEVICE FOR 1/4 TURN VALVE VERRIEGELUNGSGERÄT FÜR 1/4-DREHVENTIL

S3080/S3081

Adjustable lockout device for quarter turn valve
Fits valves from 13 to 51mm

Thermoplastic Zenex™ body resists corrosion, UV exposure, extreme temperatures (-40°C to +90°C) and chemicals

Lockable with a Master Lock padlock or cable (not included)

Locks valve in ON/OFF position



S3080/S3081

Einstellbares Verriegelungsgerät für 1/4-Drehventil
Geeignet für Ventile von 13 bis 51 mm

Thermoplastischer Zenex™-Körper ist beständig gegen Korrosion, UV-Exposition, Extremtemperaturen (-40°C bis +90°C) und Chemikalien

Kann mit einem Master Lock-Vorhängeschloss oder Kabel (nicht enthalten) verriegelt werden

Verriegelt Ventil in EIN- / AUS-Stellung

S3068

Lockout device for handles of quarter turn valve
Fits valves from 6 to 100mm

Durable aluminum and steel construction resists corrosion and extreme temperatures (+538°C)

Lockable with a Master Lock padlock (not included)

Supplied with identification label in English

Locks valve in OFF position



S3068

Verriegelungsgerät für Griffe von 1/4-Drehventilen
Geeignet für Ventile von 6 bis 100 mm

Haltbare Aluminium- und Stahlkonstruktion ist beständig gegen Korrosion und Extremtemperaturen (+538°C)

Kann mit einem MasterLock-Vorhängeschloss (nicht enthalten) verriegelt werden

Lieferung mit Typenschild auf Englisch

Verriegelt Ventil in AUS-Stellung

S3476/S3477

Lockout device for handles of quarter turn valve
Powder coated metal body resists extreme temperatures
Available in 2 sizes

Lockable with a Master Lock padlock (not included)

Locks valve in OFF position



S3476/S3477

Verriegelungsgerät für Griffe von 1/4-Drehventilen

Pulverbeschichteter Metallkörper ist beständig gegen Extremtemperaturen

Erhältlich in 2 Größen

Kann mit einem MasterLock-Vorhängeschloss (nicht enthalten) verriegelt werden

Verriegelt Ventil in AUS-Stellung

468L

Lockout device for quarter turn valve with removal of the handle

Fits valves from 10 to 100mm

Construction in durable PVC polyester fabric and HDPE plastic
Performs effectively to withstand corrosive environments and extreme temperatures

Lockable with a Master Lock padlock (not included)

Supplied with re-usable, write-on safety labels (EN, FR, SP)

Lockout tagout of the valve in opened or closed position



468L

Verriegelungsgerät für 1/4-Drehventil mit Entfernung des Griffs

Geeignet für Ventile von 10 bis 100 mm

Haltbares PVC-Polyestergewebe und HDPE-Kunststoff

Effektive Leistung und Beständigkeit gegen korrosive Umgebungen und Extremtemperaturen

Kann mit einem MasterLock-Vorhängeschloss (nicht enthalten) verriegelt werden

Lieferung mit wiederverwendbaren und beschreibbaren Sicherheitsetiketten (EN, FR, SP)

Verriegelt Ventil in EIN- / AUS-Stellung

	Description / Beschreibung	valve Ø Ventil-Ø	Position de consignation Vergrendelungspositie
S3080	Lockout device for 1/4 turn valve - 4 legs / Verriegelungsgerät für 1/4-Drehventil - 4 Beine	13-51mm	ON or OFF / AN oder AUS
S3081	Lockout device for 1/4 turn valve - 2 legs / Verriegelungsgerät für 1/4-Drehventil - 2 Beine	13-51mm	ON or OFF / AN oder AUS
S3068	Lockout device for 1/4 turn valve / Verriegelungsgerät für 1/4-Drehventil	6-100mm	OFF / AUS
S3476	Lockout device for 1/4 turn valve / Verriegelungsgerät für 1/4-Drehventil	6-25mm	OFF / AUS
S3477	Lockout device for 1/4 turn valve / Verriegelungsgerät für 1/4-Drehventil	31-76mm	OFF / AUS
468L	Lockout device for 1/4 turn valve / Verriegelungsgerät für 1/4-Drehventil	10-100mm	ON or OFF / AN oder AUS



Suitable for use in explosive atmospheres
Für den Einsatz in explosionsfähiger Atmosphäre geeignet



Patented
Patentiert



<https://www.youtube.com/@MasterlockCompany>

MECHANICAL LOCKOUT MECHANISCHE VERRIEGELUNG

Made of thermoplastic Zenex™ material, they offer a better resistance to corrosion, UV exposure, extreme temperatures (-40°C to +90°C) and chemicals.



Sie bestehen aus thermoplastischem Zenex™-Material und sind beständiger gegen Korrosion, UV-Exposition, Extremtemperaturen (-40°C bis +90°C) und Chemikalien.

LOCKOUT DEVICE FOR GATE VALVE VERRIEGELUNGSGERÄT FÜR ABSPERRVENTIL

480/481/482/483/484

Unique and patented rotating design allows for easier installation in confined space applications

Removable center knockout to be fixed on rising stem gate valves

Supplied with re-usable, write-on safety labels (EN, FR, SP) for a better identification on site

Locks valve in ON/OFF position



480/481/482/483/484

Einzigtiges und patentiertes Drehdesign ermöglicht einfachere Installation bei Anwendungen auf engem Raum

Herausnehmbarer Mittelauswerfer zur Befestigung auf steigenden Spindelschiebern

Lieferung mit wiederverwendbaren und beschreibbaren Sicherheitsetiketten (EN, FR, SP) für eine bessere Identifizierung vor Ort

Verriegelt Ventil in EIN- / AUS-Stellung

S3910

Lockout devices for pressurised gas valves with or without guarding

Fits virtually all valves up to 76mm of diameter

Supplied with re-usable, write-on safety labels (EN, FR, SP) for a better identification on site

Locks valve in ON/OFF position



S3910

Verriegelungsgeräte für unter Druck stehende Gasventile mit oder ohne Schutzvorrichtung

Geeignet für nahezu alle Ventile mit einem Durchmesser bis zu 76 mm

Lieferung mit wiederverwendbaren und beschreibbaren Sicherheitsetiketten (EN, FR, SP) für eine bessere Identifizierung vor Ort

Verriegelt Ventil in EIN- / AUS-Stellung

LOCKOUT DEVICE FOR BUTTERFLY VALVE VERRIEGELUNGSGERÄT FÜR DROSSELVENTIL

S3920/S3921

Unique patented adjustable lockout device for butterfly valve
Universal solution, suitable for most angled levers butterfly valves

No tool needed, easy to install, carry and store after use

Valve neck can be locked quickly and securely

Lockable with a Master Lock padlock and the S806 cable (not included)

Locks valve in ON/OFF position

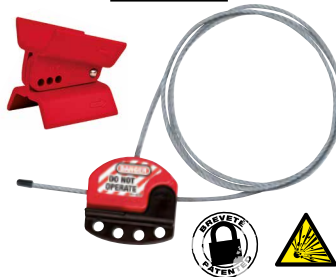

S3920/S3921

Einzigtiges patentiertes Verriegelungsgerät für Drosselventil
Universallösung, für die meisten Drosselventile mit abgewinkelten Hebeln

Kein Werkzeug erforderlich, einfache Installation, nach Gebrauch transportieren und lagern

Ventilhals lässt sich schnell und sicher verriegeln

Kann mit einem MasterLock-Vorhängeschloss und dem S806-Kabel (nicht enthalten) verriegelt werden

Verriegelt Ventil in EIN- / AUS-Stellung

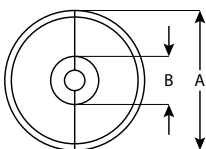
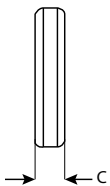

	Description / Beschreibung	Dimensions / Abmessungen		
		A	B	C
480	Gate valve lockout / Verriegelung für Absperrventile	76mm	15mm	28mm
481	Gate valve lockout / Verriegelung für Absperrventile	127mm	38mm	39mm
482	Gate valve lockout / Verriegelung für Absperrventile	170mm	64mm	48mm
483	Gate valve lockout / Verriegelung für Absperrventile	254mm	90mm	62mm
484	Gate valve lockout / Verriegelung für Absperrventile	355mm	95mm	68mm
S3910	Gas cylinder lockout / Gaszylinder-Verriegelung	75mm	37mm	30mm
S3920	Butterfly valve lockout / Drosselventil-Verriegelung	-	-	-
S3921	Butterfly valve lockout + S806CBL3 Adjustable cable lockout Drosselventil-Verriegelung + S806CBL3 einstellbare Kabelverriegelung	-	-	-



Suitable for use in explosive atmospheres
Für den Einsatz in explosionsfähiger Atmosphäre geeignet



Patented
Patentiert



<https://www.youtube.com/@MasterlockCompany>

MECHANICAL LOCKOUT MECHANISCHE VERRIEGELUNG

PNEUMATIC LOCKOUT PNEUMATISCHE VERRIEGELUNG

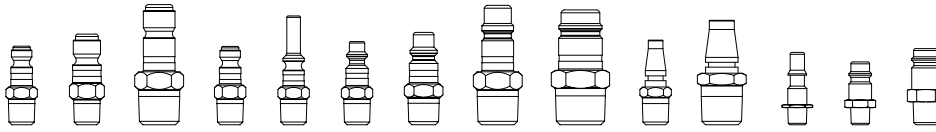

S3900

Prevents pneumatic fitting from being connected to pressurised air source
Universal solution fits virtually all male pneumatic fittings
Stainless steel construction resists corrosion

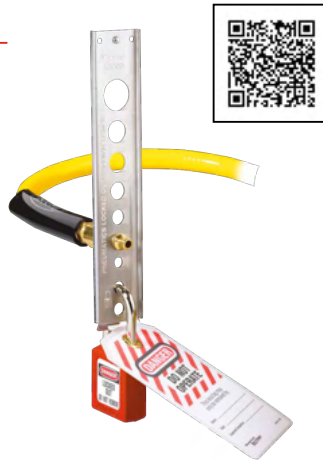

S3900

Verhindert den Anschluss eines pneumatischen Ventils an die Druckluftquelle.
Diese universelle Lösung passt auf fast alle pneumatischen Ventile.
Aus Edelstahl und korrosionsbeständig.

LOCKOUT COVER FOR OVERSIZED PLUGS VERRIEGELUNGSABDECKUNG FÜR ÜBERDIMENSIONALE STECKER

453L/453XL

Cinch sack for electrical connectors and hoist controls
Prevents accidental reactivation
Nylon bag available in 2 different sizes
Offers broad application solutions



453L/453XL

Diese Verriegelung ist einfach und intuitiv zu bedienen.
Sie passt auf fast alle Arten von Rohren, einschließlich isolierter PVC- und Metallrohre.
Die Verriegelung ist leicht, kompakt und lässt sich auch an engen Stellen einfach transportieren, lagern und anwenden.

	Description / Beschreibung	Dimensions / Abmessungen
S3900	Pneumatic Lockout Pneumatische Verriegelung	33mm x 185mm x 3.2mm
453L	Oversized Plug & Hoist Control Cover	180 x 430mm
453XL	Überdimensionale Stecker- & Hebezug-Kontrollabdeckung	270 x 700mm



MECHANICAL LOCKOUT MECHANISCHE VERRIEGELUNG

BLIND FLANGE LOCKOUT DEVICE FLANSCHVERRIEGLUNGSVORRICHTUNG

Device provides an engineered solution to prevent unwanted removal of the blind flange while work is being performed on the pipeline



Die Vorrichtung ist so konstruiert, dass ein unerwünschtes Entfernen der Flanschverriegelung während der Durchführung von Arbeiten an der Pipeline verhindert wird

Three sizes available to cover and lock out nuts ranging from 19mm to 70mm diameter

Drei verfügbare Größen zur Abdeckung und Verriegelung von Muttern mit einem Durchmesser von 19 mm bis 70 mm.

Adjustable device provides a tight fit, adapting to multiple flanged pipe applications

Die einstellbare Vorrichtung sorgt für festen Sitz und kann an unterschiedliche Flanschrohranwendungen angepasst werden

Device fully conceals flange bolts preventing access to the blind until all work has been completed

Die Vorrichtung deckt Flanschschrauben vollständig ab und verhindert den Zugang zum Steckschieber, bis alle Arbeiten abgeschlossen sind

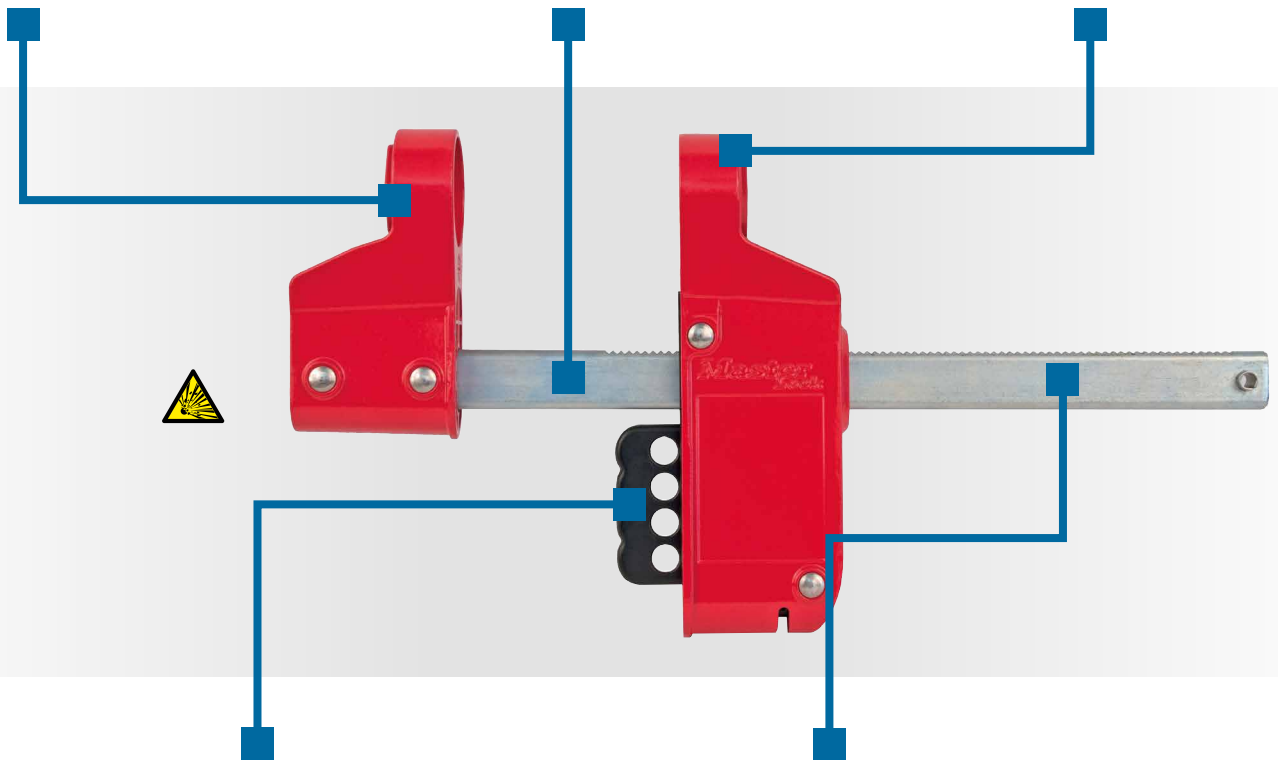

Four locking holes allow for multiple workers to lockout device at one time

Vier Verriegelungsbohrungen ermöglichen, dass die Vorrichtung von mehreren Mitarbeitern gleichzeitig verriegelt werden kann

Durable aluminum and hardened steel construction withstands extreme conditions

Langlebige Konstruktion aus Aluminium und gehärtetem Stahl widersteht härtesten Bedingungen

	Description / Beschreibung
S3922	Blind Flange Lockout Device, Small / Flanschverriegelungsvorrichtung, klein
S3923	Blind Flange Lockout Device, Medium / Flanschverriegelungsvorrichtung, mittel
S3924	Blind Flange Lockout Device, Large / Flanschverriegelungsvorrichtung, groß

GROUP LOCKOUT

GRUPPENVERRIEGELUNG



SAFETY LOCKOUT HASPS VERRIEGELUNGSSCHLISSBÜGEL

Lockout hasps are an integral part of a successful safety lockout program, providing effective multi-person lockout :

- Allows employees to simultaneously lockout the same equipment
- Keep the equipment out of use during maintenance or repair
- The equipment can not be reactivated until the last padlock has been removed from the hasp
- Multiple styles available to fit most needs



Verriegelungsschließbügel sind ein wesentlicher Bestandteil eines erfolgreichen Sicherungsverriegelungsprogramms für eine effektive Mehrpersonenverriegelung:

- Ermöglicht den Arbeitnehmern eine gleichzeitige Verriegelung der Anlage
- Anlage bleibt bei Wartung und Reparatur außer Betrieb
- Die Anlage kann erst dann wieder eingeschaltet werden, wenn das letzte Vorhängeschloss von dem Schließbügel entfernt wurde
- Verschiedene Modelle für die meisten Anforderungen

DIELECTRIC PLASTIC / DIELEKTRISCHER KUNSTSTOFF

428

FOR ELECTRICAL APPLICATIONS

Nylon handle and jaw, non-conductive, dielectric protection and non-sparking

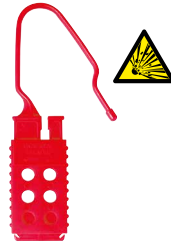

428

FÜR ELEKTRISCHE ANLAGEN

Nylongriff und Klaue, nicht leitend, dielektrischer Schutz mit Funkenschutz

STEEL / STAHL

420 - 421

Steel jaw with red vinyl coated handle

Stahlklaue mit rotem vinylbeschichteten Griff



ALO80 - ALO802

Steel jaw with locking tabs, red vinyl coated handle

Stahlklaue mit Verriegelungslaschen und rotem vinylbeschichteten Griff



418-419

Heavy duty steel handle and jaw

Robuster Stahlgriff und Klaue



S430

Steel shackle, Zenex™ composite handle resists UV exposure, extreme temperatures and chemicals

Stahlbügel, Zenex™-Kompositgriff ist beständig gegen UVExposition, Extremtemperaturen und Chemikalien



	Body / Körper			Ø	Jaw / Klaue	
	Material / Material	Width / Breite	Height / Höhe		Padlock capacity Anzahl der Vorhängeschlösser	
428	Nylon	41mm	174mm	25mm x 63mm	6	
420	Steel / Stahl	44mm	114mm	25mm	6	
421	Steel / Stahl	60mm	127mm	38mm	6	
ALO80	Steel / Stahl	44mm	114mm	25mm	6	
ALO802	Steel / Stahl	60mm	127mm	38mm	6	
418	Steel / Stahl	60mm	82mm	25mm	4	
419	Steel / Stahl	60mm	168mm	25mm	8	
S430	Composite Zenex™	57mm	76mm	25mm	2	



Suitable for use in explosive atmospheres
Für den Einsatz in explosionsfähiger Atmosphäre geeignet



Patented
Patentiert

SAFETY LOCKOUT HASPS VERRIEGELUNGSSCHLIESSBÜGEL

ALUMINIUM / ALUMINIUM

416-417

Aluminium jaw with red vinyl coated handle



416-417

Aluminiumklaue mit rotem vinylbeschichteten Griff

DUAL JAW ALUMINIUM / DOPPELKLAUE ALUMINIUM

429

Dual jaw safety hasp with different sizes to fit all applications
Aluminium handle and jaws



429

Doppelklauen-Sicherheitsbügel in verschiedenen Größen für alle Anwendungen
Aluminiumgriff und Klauen

ANODIZED ALUMINIUM / ELOXIERTES ALUMINIUM

427

SUITABLE FOR USE IN FOOD INDUSTRY

Accepts up to 5 personal padlocks

Safe locking system: hasp cannot be released before the last padlock has been removed

Anodized aluminum finish for resistance to corrosion

2 colours available

Includes identification labels in FR, ENG, SP



427

GEEIGNET FÜR DIE VERWENDUNG IN DER LEBENSMITTELINDUSTRIE

Bis zu 5 persönliche Vorhängeschlösser

Sicheres Verriegelungssystem: Schließbügel kann erst freigegeben werden, wenn das letzte Vorhängeschloss entfernt wurde

Beschichtung mit eloxiertem Aluminium für Korrosionsbeständigkeit

2 Farben

Umfasst Identifizierungsetiketten in FR, ENG, SP

	Body / Körper			Jaw / Klaue	
	Material / Material	Width / Breite	Height / Höhe	Ø	Padlock capacity Anzahl der Vorhängeschlösser
416	Aluminium / Aluminium	38mm	111mm	25mm	6
417		50mm	124mm	38mm	6
429	Aluminium / Aluminium	50mm	149mm	25mm - 38mm	8
427	Anodized aluminium Eloxiertes Aluminium	73mm	178mm	44mm x 54mm	5

GROUP LOCKOUT GRUPPENVERRIEGELUNG

S3650 GROUP LOCK BOX WITH WALL MOUNTING BRACKET S3650-GRUPPENVERRIEGELUNGSKASTEN MIT WANDHALTERUNG

MANAGE THE PLACEMENT AND MOVEMENT OF GROUP LOCK BOXES TO PROTECT YOUR PEOPLE

- **Use it where it's needed** - Mount with the bracket for routine, daily use; portable for remote lockouts; or move to a bracket in another area for large turnarounds
- **Prevent unwanted box removal from the wall** with optional locking of box to bracket
- **Monitor the status of group lockouts at a glance** with product features that improve lockout verification
- **Store more padlocks and conduct more lockouts** within a limited space with this small footprint, large capacity box

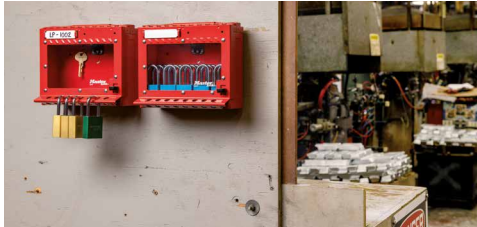

S3650 comes with 1 lock box and 1 mounting bracket
Safety padlocks sold separately.
S3650 umfasst 1 Verriegelungskasten und 1 Halterung
Sicherheitsvorhängeschlösser separat erhältlich

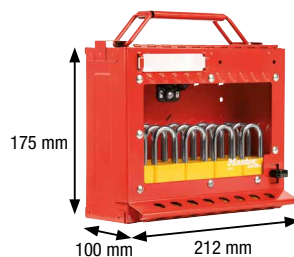

MEISTERN SIE DAS POSITIONIEREN VON GRUPPENVERRIEGELUNGSKÄSTEN ZUM SCHUTZ IHRER MITARBEITER

- **Flexibler Einsatz** - mitgelieferte Halterung erlaubt die Montage für täglichen Routineeinsatz; tragbar, für den Einsatz an entfernten Lockouts oder anderen Halterungen in verschiedenen Bereichen
- **Keine unbefugte Entfernung möglich** - dank der Verriegelungsmöglichkeit des Kastens an der Halterung
- **Status der Gruppenverriegelung auf einen Blick** : Beste Transparenz für eine optimale Überprüfung des Lockouts
- **Hohe Kapazität für viele Schlösser** und aufgrund der Kastengröße flexibler Einsatz bei begrenztem Platzangebot

A GROUP LOCK BOX DESIGNED FOR EVERY LOCKOUT NEED

The S3650 Group Lock Box with Wall Mounting Bracket provides functional versatility and greater control over lockout in a variety of settings to meet the demands of your lockout program

EIN GRUPPENVERRIEGELUNGSKASTEN FÜR ALLE LOCKOUT-BEDÜRFNISSE

Der S3650-Gruppenverriegelungskasten mit Wandhalterung bietet funktionale Vielseitigkeit und eine größere Lockout-Kontrolle in einer Vielzahl von Situationen zur Erfüllung der Anforderungen Ihres Lockout-Programms.



CONTROL ROOM KONTROLLRAUM



PORTABLE TRAGBAR



ACCESSORY PRODUCTS

MOUNTING BRACKET (PKGP57337)

Install additional mounting brackets to help facilitate the movement of group lock boxes wherever lockout is needed.

REWITABLE TAGS (PKGP58381)



ZUBEHÖRPRODUKTE

HALTERUNG (PKGP57337)

Installieren Sie zusätzliche Halterungen zum einfachen Versetzen der Gruppenverriegelungskästen, je nachdem, wo ein Lockout erforderlich ist.

WIEDERBESCHREIBBARE ETIKETTEN (PKGP58381)

CUSTOMIZATION

Add a laser-engraved tag to communicate important information and improve asset identification & tracking.

- Black, anodized aluminum tag
- 13 characters per line, 2 lines maximum
- Characters are 4.8mm high



KUNDENSPEZIFISCHE ANPASSUNG

Fügen Sie ein lasergraviertes Etikett zur Mitteilung wichtiger Informationen und verbesserten Bestandsidentifizierung und -verfolgung hinzu.

- Schwarzes, eloxiertes Aluminiumetikett
- 13 Zeichen pro Zeile, maximal 2 Zeilen
- Die Zeichen sind 4,8 mm hoch

GROUP LOCKOUT GRUPPENVERRIEGELUNG

GROUP LOCKOUT & PERMIT CONTROL STATION KOMPLETTE STATIONEN

Designed to allow users to organize their lockout equipment and display procedure paperwork in a single location, the new S3500 Series helps improve the effectiveness and efficiency of group lockout.



Die neue Serie S3500 bietet eine effizientere Arbeitsumgebung für das Wartungspersonal und wurde entwickelt, um es den Benutzern zu ermöglichen, ihre Verriegelungen und die Anzeige von Verfahrensdokumenten an einem Ort zu organisieren.

S3500 – S3501 – S3502

Includes permit display case and wall mount group lock box

430-grade stainless steel with heavy-duty powder coating withstands outdoor elements and provides corrosion resistance

Clear, impact-resistant windows for viewing permit and key(s) during lockout

Rubber seal on permit display case protects documents from water damage

Rewritable tag provides area to communicate station specific information

Group lock box has 12 numbered lock holes for personal safety locks, plus a latch hole designated for the control lock

Includes removable lock caddy for easy transportation of equipment locks to isolation points during lockout

Replacement lock caddy, rewritable tags and key cup available separately



S3500 – S3501 – S3502

Mit Display für Zulassungen und einen wandmontierten Gruppenverriegelungskasten

Edelstahl der Klasse 430 mit strapazierfähiger Pulverbeschichtung, die Wettereinflüssen standhält und Korrosionsbeständigkeit bietet

Transparente, stoßfeste Fenster ermöglichen die Sicht auf die Zulassungen und die Schlüssel während der Verriegelung

Gummidichtung auf dem Display für Zulassungen schützt die Dokumente im Außenbereich vor Wasserschaden und im Innenbereich bei der Reinigung
Wiederbeschreibbares Etikett zur Übermittlung stationsspezifischer Informationen

Der Gruppenverriegelungskasten verfügt über 12 nummerierte Schloßschlitze für persönliche Sicherheitsschlösser und einem Schloßschlitz für das Kontrollschloß

Einschließlich abnehmbarem Schloßbehälter für unkomplizierten Transport der Geräteschlösser zu den Trennstellen während der Verriegelung

Ersatz-Schloßbehälter, wiederbeschreibbare Etiketten und ein Schlüsselbehälter sind separat erhältlich



Description / Beschreibung

	Description / Beschreibung
S3500	Permit Control Station (Includes S3501 and S3502) / Kontrollstation für Zulassungen (S3501 + S3502)
S3501	Document Display Case / Geschützter Genehmigungshalter
S3502	Wall Mount Group Lock Box / Gruppenverriegelungskasten für die Wandmontage



Suitable for use in explosive atmospheres
Für den Einsatz in explosionsfähiger Atmosphäre geeignet



Patented
Patentiert



<https://www.youtube.com/@MasterlockCompany>

GROUP LOCKOUT GRUPPENVERRIEGELUNG

GROUP LOCKOUT BOXES / GRUPPENVERRIEGELUNGSBOXEN

Group lockout boxes are the perfect solution for shift work with staggered hours or subcontracted operations

Gruppenverriegelungsboxen sind die perfekte Lösung für Schichtarbeit mit Gleitarbeitszeiten oder für Leiharbeit

- Feature an exclusive, patented Latch Tight™ locking mechanism that prevents keys from being accessed until the last padlock is removed from the box
- Dramatically reduce the amount of locks required on a maintenance job
- Durable powder coated finish with stainless steel handle



- Zeichnen sich aus durch einen exklusiven, patentierten Latch Tight™-Schließmechanismus, der verhindert, dass auf die Schlüssel zugegriffen werden kann, bis das letzte Vorhängeschloss von der Kiste entfernt wurde
- Haltbare pulverbeschichtete Oberfläche mit Edelstahlgriff



503

Double application : wall mounted or portable
12 slots for securing keys
Lockable with 14 padlocks

Doppelanwendung: für Wandbefestigung oder tragbar

12 Schlitz für Sicherheitsschlüssel Verschießbar mit 14 Vorhängeschlössern



498A

Lightweight portable solution
Ergonomic handle
Lockable with 12 padlocks
Tragbare Leichtgewicht-Lösung
Ergonomischer Griff
Verschießbar mit 12 Vorhängeschlössern

S600/S601/S602

Stainless steel construction
Window for viewing secured keys
Lockable with 18 padlocks
Lockout hole located in the latch for the attachment of the operations lock
Stackable design
Patent pending



S600/S601/S602

Edelstahl-Konstruktion
Fenster zum Betrachten der gesicherten Schlüssel
Verriegelbar mit 18 Vorhängeschlössern
Verriegelungsloch im Riegel zur Anbringung des Betriebsschlusses
Stapelbar
Zum Patent angemeldet



HOW TO USE OUR GROUP LOCKOUT BOXES?

1. Secure each lockout point on a piece of equipment
 2. Place the keys in the group lock box
 3. Each employee locks his personal padlock to the group lockout box
 4. When work is complete, employees take their personal padlocks off the lock box inside
- Keys inside cannot be accessed until the last employee removes their padlock

VERWENDUNG UNSERER GRUPPENVERRIEGELUNGSBOXEN

1. Befestigung eines jeden Verriegelungspunktes an einer Anlage
2. Ablage der Schlüssel in der Gruppenverriegelungsbox
3. Jeder Mitarbeiter sperrt sein persönliches Vorhängeschloss an die Gruppenverriegelungsbox
4. Wenn die Arbeiten abgeschlossen sind, nehmen die Arbeitnehmer ihr persönliches Vorhängeschloss von der Innenseite der Verriegelungsbox ab. Auf die sich innen befindlichen Schlüssel kann erst zugegriffen werden, wenn der letzte Arbeitnehmer sein Vorhängeschloss abgenommen hat

	Description / Beschreibung	Height Höhe	Width Breite	Depth Tiefe	Storage capacity Speicherkapazität
503RED	Lockout box - Wall mounted - Red / Verriegelungsbox - zur Wandbefestigung - rot	324mm	169mm	89mm	100 Keys / Schlüssel
503YLW	Lockout box - Wall mounted - Yellow / Verriegelungsbox - zur Wandbefestigung - gelb	324mm	169mm	89mm	100 Keys / Schlüssel
498A	Lockout box - portable - Red / Verriegelungsbox - tragbar - rot	152mm	235mm	95mm	100 Keys / Schlüssel
S600	Lockout box with window - portable - Red / Verriegelungskasten mit Fenster - tragbar - rot	144mm	163mm	306mm	30 Locks / Vorhängeschlösser
S601	Lockout box with front and side window - portable - Red / Verriegelungskasten mit Fenster vorn und an der Seite - tragbar - rot	144mm	163mm	306mm	30 Locks / Vorhängeschlösser
S602	Lockout box with window - portable - Red / Verriegelungskasten mit Fenster - tragbar - rot	203mm	163mm	306mm	30 Locks / Vorhängeschlösser



Suitable for use in explosive atmospheres
Für den Einsatz in explosionsfähiger Atmosphäre geeignet



Patented
Patentiert

GROUP LOCKOUT GRUPPENVERRIEGELUNG

CREATE YOUR OWN STATION! STELLEN SIE IHRE STATION SELBST ZUSAMMEN!

Wall stations offer the ultimate storage space for large facilities

- Rugged construction for use in harsh environments
- Wall mounted

Wandstationen bieten die ultimative Aufbewahrungsmöglichkeit für große Anlagen

- Robuste Konstruktion für den Einsatz in extremen Umgebungsbedingungen.
- zur Wandbefestigung

Padlock stations

Exclusive transparent cover protects contents

Padlock station can be locked with a combination padlock

Innovative hinges hold cover open

Includes identification labels in FR, ENG, SP

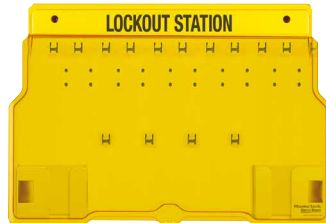

Stationen zur Aufbewahrung von Vorhängeschlössern

Exklusive transparente Abdeckung schützt den Inhalt
Station zur Aufbewahrung von Vorhängeschlössern kann mit einem Kombinationsschloss verschlossen werden
Innovative Scharniere halten die Abdeckung geöffnet
Enthält Identifikationsetiketten in FR, ENG, SP

	Description / Beschreibung	Height Höhe	Width Breite	Depth Tiefe	Padlock capacity Anzahl der Vorhängeschlösser	
1482B	Empty padlock station / Leere Station zur Aufbewahrung von Vorhängeschlössern	311mm	406mm	44mm	4	✓
1483B	Empty padlock station / Leere Station zur Aufbewahrung von Vorhängeschlössern	393mm	558mm	44mm	10	-
1484B	Empty padlock station / Leere Station zur Aufbewahrung von Vorhängeschlössern	558mm	558mm	44mm	20	-

Lockout stations

Covered compartments to protect devices and keep out dust

Lockable top and bottom sections

Movable dividers in top and bottom trays help organise devices

Includes identification labels in FR, ENG, SP



Stationen für Verriegelungsvorrichtungen

Abgedeckte Fächer zum Schutz der Geräte und zur Abdichtung gegen Staub

Abschließbare Bereiche oben und unten

Verschiebbare Teiler in oberen und unteren Ablagen erleichtern die Organisation der Geräte

Enthält Identifikationsetiketten in FR, ENG, SP

	Description / Beschreibung	Height Höhe	Width Breite	Depth Tiefe	Padlock capacity Anzahl der Vorhängeschlösser	
S1850	Empty lockout station / Leere Verriegelungsstation	393mm	596mm	114mm	8	✓
S1800	Empty lockout station / Leere Verriegelungsstation	279mm	558mm	101mm	8	✓
S1900	Empty lockout station / Leere Verriegelungsstation	685mm	596mm	114mm	16	-

Tag stations

Stores lockout tags and machine-specific lockout devices

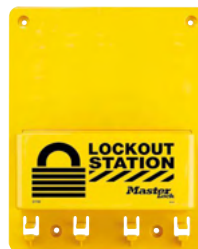

Stationen für Anhänger

Zur Aufbewahrung von Verriegelungsanhängern und maschinenspezifischen Verriegelungsgeräten

	Description / Beschreibung	Height Höhe	Width Breite	Depth Tiefe	Padlock capacity Anzahl der Vorhängeschlösser
S1700	Empty compact lockout station Leere Kompakt-Verriegelungsstation	247mm	196mm	101mm	4



Suitable for use in explosive atmospheres
Für den Einsatz in explosionsfähiger Atmosphäre geeignet

GROUP LOCKOUT GRUPPENVERRIEGELUNG

FILLED STATIONS / KOMPLETTE STATIONEN

Padlock stations

Stationen zur Aufbewahrung von Vorhängeschlössern



S1518



S1506



1482BP410

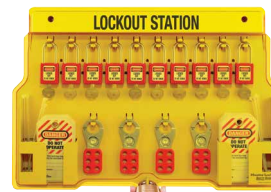

1483BP410



1484BP410

	Description / Beschreibung	
S1506	Heavy-Duty Padlock Rack 6-8 / Hochbelastbares Vorhängeschlossbrett 6-8	
S1518	Heavy-Duty Padlock Rack 18-22 / Hochbelastbares Vorhängeschlossbrett 18-22	
1482BP410*	Includes station 1482B; 4 - 410RED; 2- 420; 12- 497A tags / Umfasst Station 1482B; 4 - 410RED; 2- 420; 12- Anhänger für 497A	✓
1483BP410*	Includes station 1483B; 10 - 410RED; 2- 420; 24- 497A tags / Umfasst Station 1483B; 10 - 410RED; 2- 420; 24- Anhänger für 497A	-
1484BP410*	Includes station 1484B; 20 - 410RED; 4- 420; 48- 497A tags / Umfasst Station 1484B; 20 - 410RED; 4- 420; 48- Anhänger für 497A	-
1484B	Includes station 1484B : can store up to 20 padlocks (padlocks not included) / Umfasst Station 1484B; Platz für 20 Schlösser, leer geliefert.	-

*Kits available in French and Spanish / *Sets auch in französischer oder spanischer Version erhältlich.

Lockout stations

Stationen für Verriegelungsvorrichtungen



S1850E410FRC



S1850E410PRE



S1900VE410

	Description / Beschreibung	
S1850E410*	Includes station S1850; 6- 410RED; 1- 420; 1- 427; 1- S2005; 1- 488; 2- 491B; 4- 493B; 2- 496B; 2 bags of 497A / Umfasst Station S1850; 6-410RED; 1-420; 1-427; 1-S2005; 1-488; 2-491B; 4-493B; 2-496B; 2 Beutel mit 497A	✓
S1850E410PRE*	Includes station S1850, 4-410RED; 1-S3823; 2-S3822; 2-S3821; 1-491B; 1-493B; 3-420; 1-488; 1-S2005; 1-496B; 12 bags of 497A / Umfasst Station S1850; 4-410RED; 1-S3823; 2-S3822; 2-S3821; 1-491B; 1-493B; 3-420; 1-488; 1-S2005; 1-496B; 12 Beutel mit 497A	✓
S1900VE410*	Includes station S1900; 6- 410RED; 2- 420; 1- 427; 1- S806; 1- 480; 1- 481; 1- 482; 1- 483; 1-468L; 1- S2005; 1- 488; 2- 491B; 6- 493B; 2- 496B; 2 bags of 497A / Umfasst Station S1900; 6-410RED; 2-420; -1-427; 1-S806; 1-480; 1-481; 1-482; 1-483; 1-468L; 1-S3068; 1-S2005; 1-488; 2-491B; 6-493B; 2-496B, 2 Beutel mit 497A	-
S1900VE410PRE	Includes station S1900; 6-410RED, 1-493B, 1-491B, 2-S3823, 2-S3822, 3-S3823, 1-488, 1-S2005B, 1-496B, 1-480, 1-481, 1-482, 1-S3081, 1-S3476, 1-S3477, 2-S856, 3-420, 12-497A / Umfasst Station S1900; 6-410RED, 1-493B, 1-491B, 2-S3823, 2-S3822, 3-S3823, 1-488, 1-S2005B, 1-496B, 1-480, 1-481, 1-482, 1-S3081, 1-S3476, 1-S3477, 2-S856, 3-420, 12-497A	-

*Kits available in French and Spanish / *Sets auch in französischer oder spanischer Version erhältlich.

Tag stations

Stationen für Anhänger

	Description / Beschreibung
S1720E410	Electrical lockout station; 2-410RED; 2-493B; 2-491B; 4 tags 497A (English) Elektrische Verriegelungsstation; 2-410RED; 2-493B; 2-491B; 4 Anhänger 497A (English)

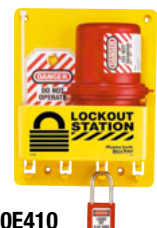

S1720E410

TAGS & SIGNS

ANHÄNGER & SCHILDER



SAFETY TAGS SICHERHEITSANHÄNGER

DISPOSABLE TAGS / EINWEGANHÄNGER

S297

Pack of 100 disposable personal tags for plants with large employee turnover

16cm x 3cm flag to be used in tight spaces (electrical cabinets ...)

Special construction in Valeron material for a greater resistance than paper to tear, chemicals and humidity

Tags with "Danger, Do not Operate" message, customisable on site with date, employee name and remarks



S297

Packung mit 100 Einweganhängern für Anlagen mit einer starken Mitarbeiterfluktuation

16 cm x 3 cm Kennzeichnung zur Verwendung in engen Räumen (Schaltschränke ...)

Sonderanfertigung in Valeron-Material, das eine größere Reißfestigkeit, Beständigkeit gegenüber Chemikalien und Feuchtigkeit als Papier aufweist

Anhänger mit dem Hinweis „Danger, Do not Operate“, kann vor Ort mit dem Datum, den Namen der Mitarbeiter und Anmerkungen individuell angepasst werden

S297LFR

French flag labels for padlocks (Pack of 100), customisable on site with date, name and comments of the operator



S297LFR

Magnetetikette für Vorhängeschlösser (100er-Pack) Können vor Ort mit Datum, Mitarbeitername und Kommentar personalisiert werden.

LAMINATED TAGS / LAMINIERTE ANHÄNGER

497A

Grease and dirt-resistant polyester laminated tags

Tags with « DO NOT OPERATE » message, customisable with employee's name, department and planned task

11 mm diameter brass grommet takes all types of lockout padlock and resist to pull force

Available in French, English, German, Spanish, Italian, Dutch



497A

Öl- und schmutzabweisende polyesterbeschichtete Anhänger

Anhänger mit dem Hinweis „NICHT BETÄTIGEN“, kann mit dem Namen des Mitarbeiters, der Abteilung und der geplanten Aufgabe individuell angepasst werden

Messingdichtungsstüle mit einem Durchmesser von 11 mm ist für alle Arten von Verriegelungsvorhängeschlössern geeignet und hält der Zugkraft stand

Verfügbar auf Französisch, Englisch, Deutsch, Spanisch, Italienisch, Niederländisch

SELF-LAMINATED PHOTO ID TAGS

LAMINIERTE ANHÄNGER MIT LICHTBILDAUSWEIS

Série S4800

Polypropylene tags resistant to common industrial chemicals

Clear adhesive overlay allows tags to be personalised on-site with worker name, department, and photo for employee identification

9.5mm diameter brass grommet takes all types of lockout padlock and resist to pull force

« DO NOT OPERATE » message. Available in English, Spanish



S4800 series

Gegen gängige Industriechemikalien beständige Polypropylenanhänger

Dank durchsichtigem Klebeüberzug können die Anhänger vor Ort mit dem Namen des Arbeiters, der Abteilung und einem Foto zur Identifizierung des Arbeitnehmers personalisiert werden

Messingdichtungsstüle mit einem Durchmesser von 9,5 mm ist für alle Arten von Verriegelungsvorhängeschlössern geeignet und hält der Zugkraft stand Hinweis

„NICHT BETÄTIGEN“ Verfügbar auf Englisch, Spanisch

	Danger Symbol Gefahrensymbol	Language Sprache	Height Höhe	Width Breite	Pull force Zugkraft	Quantity Menge
S297	US	English / Englisch	30mm	160mm	-	100
S297LFR	US	French / Französisch	30mm	160mm	-	100
497A	US	English / Englisch	146mm	80mm	22,7kg	12
497AX	US	English - Spanish / Englisch - Spanisch	146mm	80mm	22,7kg	12
S497LDE	US	German / Deutsch	146mm	80mm	22,7kg	12
S497LNL	US	Dutch / Niederländisch	146mm	80mm	22,7kg	12
S497LES	US	Spanish / Spanisch	146mm	80mm	22,7kg	12
S497LIT	US	Italian / Italienisch	146mm	80mm	22,7kg	12
S497LRU	US	Russian / Russisch	146mm	80mm	22,7kg	12
S4801	US	English / Englisch	146mm	80mm	22,7kg	12
S4800LES	European / Europäisch	Spanish / Spanisch	146mm	80mm	22,7kg	12
S4802LEN	UK	English / Englisch	146mm	80mm	22,7kg	12



Suitable for use in explosive atmospheres
Für den Einsatz in explosionsfähiger Atmosphäre geeignet

LOCKOUT KITS

VERRIEGELUNGSSETS



The image shows the packaging for a Master Lock Lockout Kit. The packaging is white with a clear window showing the contents. The Master Lock logo is prominently displayed at the top. The kit includes several red and yellow padlocks, white tags with red text that reads "DO NOT OPERATE", and a red pouch. The background of the window shows a close-up of the padlocks and tags being used on a metal pipe. The text "FREE 51010 Pouch" is visible on the left side of the window. The bottom of the packaging features a red banner with the text "General Maintenance Kit". Below this, there are two flags (USA and UK) and text indicating compliance with OSHA and BS7671 standards. The text also mentions that the kit is in line with the Electricity at work regulation 1989 and the Health and Safety Executive guidance booklet HHSR25. The text "MAINTKIT-EN" is visible in the top right corner of the window.

Master Lock MAINTKIT-EN

FREE 51010 Pouch

General Maintenance Kit

 Kit contents assist in complying with OSHA lockout/tagout standards

 17th edition BS7671 compliant

In line with the Electricity at work regulation 1989 and the Health and Safety Executive guidance booklet HHSR25. Supports HSG85 Electricity at work safe working practices.

de sécurité ED-0108 «Consignations - déconsignations»
les prescriptions de l'Institut national de recherche et
de sécurité pour la prévention des accidents de travail et de santé



LOCKOUT KITS VERRIEGELUNGSSETS

TURNKEY LOCKOUT KITS / SCHLÜSSELFERTIGE VERRIEGELUNGSSETS

To assist all maintenance professionals to meet new regulations requirements, Master Lock has developed a selection of kits with all the accessories needed to lockout all types of applications.

To lockout electrical system, valves or for all types of applications, find the kit you need.



Damit alle professionellen Wartungstechniker die neuen Bestimmungsanforderungen besser erfüllen können, hat Master Lock eine Auswahl an Sets mit dem gesamten Zubehör entwickelt, das zur Verriegelung aller Anwendungsarten notwendig ist.

Zur Verriegelung elektrischer Systeme, Ventile oder alle Anwendungsarten gibt es das richtige Set.

MAINTKIT-EN

Designed for all maintenance professionals, this kit includes products essentials for universal lockout operations.

This kit includes :

- S32KARED : Set of 2 keyed alike padlocks in Zenex™
- S2394: Two universal mini circuit breaker lockout
- 491B-493B: Universal circuit breaker lockout
- S4202LEN : Tag "Do not Operate" x 2
- 428: Nylon lockout hasp with flexible shackle
- S806: Adjustable lockout cable 1,80m x Ø 4mm
- S1010: Compact lockout pouch FREE



MAINTKIT-EN

Dieses Set ist für alle professionellen Wartungstechniker bestimmt und umfasst wesentliche Produkte für allgemeine Verriegelungsvorgänge.

Dieses Set umfasst:

- S32KARED : Set aus 2 gleichschließenden Vorhängeschlossern in Zenex™
- S2394: 2 Allgemeine Mini-Leistungsschalter-Verriegelung
- 491B-493B : Allgemeine Leistungsschalter-Verriegelung
- S4202LEN : Anhänger „Do not Operate“ x 2
- 428: Verriegelungsschließbügel aus Nylon mit flexiblem Bügel
- S806: Einstellbares Verriegelungskabel 1,80 m x Ø 4 mm
- S1010: Kompakte Verriegelungsgürteltasche GRATIS

ELECKIT-EN

A kit dedicated for electrical Lockout: The electrician will find everything they need for a safe and secure job.

This kit includes :

- S32KARED : Set of 2 keyed alike padlocks in Zenex™
- S2394: Two universal mini circuit breaker lockout
- 491B: Grip Tight™ circuit breaker lockout for large size breaker toggles
- Tag "Warning Equipment has been locked out" x 2
- 428: Nylon lockout hasp with flexible shackle
- S1010: Compact lockout pouch FREE



ELECKIT-EN

Ein Set für die elektrische Verriegelung: Hier findet der Elektriker alles, was er für eine sichere Arbeit benötigt.

Dieses Set umfasst:

- S32KARED : Set aus 2 gleichschließenden Vorhängeschlossern in Zenex™
- S2394: 2 Allgemeine Mini- Leistungsschalter-Verriegelung
- 491B: Grip Tight™-Leistungsschalter-Verriegelung für große Schutzschalter-Schaltknöpfe
- Anhänger „Warning Equipment has been locked out“ x 2
- 428: Verriegelungsschließbügel aus Nylon mit flexiblem Bügel
- S1010: Kompakte Verriegelungsgürteltasche GRATIS

LOCKOUT KITS VERRIEGELUNGSSETS

Select the padlocks & accessories you need with the toolbox, personal case or pouch of your choice

Wählen Sie die benötigten Vorhängeschlösser & das entsprechende Zubehör zusammen mit dem Werkzeugkasten, der persönlichen Box oder der Gürteltasche Ihrer Wahl aus

Toolboxes

Choose from 2 sizes of toolbox
Rugged, strong, large storage capacity
Can be locked with a padlock (takes shackles up to 6mm in diameter)

Werkzeugkasten

Wählen Sie aus 2 Größen
Robust, fest, viel Aufbewahrungskapazität
Ist mit einem Vorhängeschloss verriegelbar (mit Bügeln bis 6 mm Durchmesser)



S1017



S1117VES31KA



S1023

	Description / Beschreibung	Height / Höhe	Width / Breite	Depth / Tiefe
S1017	Empty toolbox - small / Leerer Werkzeugkasten - klein	230mm	420mm	216mm
S1023	Empty toolbox - large / Leerer Werkzeugkasten - groß	254mm	571mm	254mm

FILLED KITS / KOMPLETTE SETS

S1117ES31KA	Includes toolbox S1017; 3-S31KARED; 1-S806; 2-420; 1-491B; 3-S2390; 2-S2393 Umfasst Werkzeugkasten S1017; 3-S31KARED; 1-S806; 2-420; 1-491B; 3-S2390; 2-S2393
S1117VES31KA	Includes toolbox S1017; 6-S31KARED; 3-S806; 2-420; 1-480; 1-481; 1-482; 1-S3068; 6-S2390; 2-S2393 Umfasst Werkzeugkasten S1017; 6-S31KARED; 3-S806; 2-420; 1-480; 1-481; 1-482; 1-S3068; 6-S2390; 2-S2393

Lockout organizers

Lightweight carrying case for maintenance teams
Modular, transparent compartments for effective grouping of lockout equipment

Verriegelungstragekoffer

Leichter Tragekoffer für Wartungsteams
Modulare, transparente Fächer für effektive Gruppierung von Verriegelungsanlagen



1458



1458E410

	Description / Beschreibung	Height / Höhe	Width / Breite	Depth / Tiefe
1458	Empty lockout organizer / Leerer Verriegelungstragekoffer	171mm	381mm	241mm

LOCKOUT KITS VERRIEGELUNGSSETS

Lockout pouches

Lightweight pouch easy to carry or wear
Adjustable waist straps



S1010



S1010E410KA



S1010S410KAPRE

Verriegelungsgürteltaschen

Leichte Tragetasche, die problemlos transportiert und getragen werden kann
Einstellbarer Taillengurt

	Description / Beschreibung	Height / Höhe	Width/ Breite	Depth/ Tiefe
S1010	Empty pouch - 1 compartment / Leere Verriegelungsgürteltasche - 1 Fach	228mm	159mm	108mm
FILLED KITS / KOMPLETTE SETS				
S1010E410KA*	Includes case S1010; 2-410KARED; 2-493B; 1-491B; 1-S3823; 1-S2005; 1-480; 1-S806; 1-421; 1-497AKIT Umfasst Koffer S1010; 2-410KARED; 2-493B; 1-491B; 1-S3823; 1-S2005; 1-480; 1-S806; 1-421; 1-497AKIT			
S1010E410KAPRE	Includes case S1010; 3-410KARED; 1-491B; 1-493B; 1-S3823; 1-S3822; 1-S3821; 1-S2005; 1-453L; 2-420; 1-497AKIT Umfasst Koffer S1010; 3-410KARED; 1-491B; 1-493B; 1-S3823; 1-S3822; 1-S3821; 1-S2005; 1-453L; 2-420; 1-497AKIT			
S1010E410KABAS	Includes case S1010; 2-410KARED; 2-493B; 1-491B; 2-420; 1-497AKIT Umfasst Koffer S1010; 2-410KARED; 2-493B; 1-491B; 2-420; 1-497AKIT			
S1010P410	Includes case S1010; 1-410RED; 1-420; 3-497A Umfasst Koffer S1010; 1-410RED; 1-420; 3-497A			

*Available in French / *verfügbar auf Französisch

LOCKOUT PROCEDURE SOFTWARE SOFTWARE FÜR VERRIEGELUNGSPROZEDUREN



**Master
Lock**

eLOTO

Make work environments safer with Master Lock eLOTO

Machine-specific procedures are a requirement of a compliant lockout management system yet developing procedures that follow best practice guidelines can be challenging and time consuming.

Master Lock eLOTO is an easy to use, cloud based software solution for writing and managing visual lockout procedures.

Master Lock eLOTO is comprised of a web interface and two mobile applications.

Machen sie ihre Arbeitsumgebungen sicherer mit Master Lock eLoto

Maschinenspezifische Verfahren sind eine Voraussetzung für ein konformes Lockout-Managementsystems. Doch die Entwicklung solcher Verfahren, welche Best-Practice-Richtlinien folgen, kann eine Herausforderung und sehr zeitaufwändig sein. Master Lock eLOTO ist eine benutzerfreundliche, cloudbasierte Softwarelösung zum Schreiben und Verwalten von visuellen Sperrverfahren. Master Lock eLOTO besteht aus einer Webschnittstelle und zwei mobilen Anwendungen.

Empower employees with the tools needed for success in safety.

**Statten Sie Ihre Mitarbeiter mit den Tools aus,
die für den Erfolg im Bereich Sicherheit erforderlich sind.**

eLOTO : A SIMPLE SOFTWARE SOLUTION

ANYWHERE ACCESS

Conveniently collect lockout inputs offline and sync through an Internet connection

INTUITIVE INTERFACE

Dynamic search capabilities, standardised templates, copy and paste functionalities, and drop down menus help streamline the documentation of procedures

RELIABLE RECORDS

Consistently track procedure and personnel audits and maintain history



eLOTO: EINE EINFACHE SOFTWARE-LÖSUNG

ZUGANG ÜBERALL

Sammeln Sie Lockout-Eingaben bequem offline und synchronisieren sie diese über eine Internetverbindung

INTUITIVE SCHNITTSTELLE

Dynamische Suchfunktionen, standardisierte Vorlagen, Funktionen zum Kopieren und Einfügen sowie Dropdown-Menüs helfen, die Dokumentation von Verfahren zu rationalisieren.

ZUVERLÄSSIGE AUFZEICHNUNGEN

Verfahrens- und Personalaudits konsequent nachverfolgen und Historien pflegen

LOCKOUT PROCEDURE SOFTWARE SOFTWARE FÜR VERRIEGELUNGSPROZEDUREN

Efficient Lockout Procedure Development & Auditing

Master Lock eLOTO is a best practice solution that provides users with the tools and process to create lockout procedures and conduct audits in an effective and efficient way.

The eLOTO procedure database and the Writer and Inspector mobile applications work together to help ensure lockout procedures are accurate and up to date.

Printed procedures meet the best practice format demonstrated in ANSI Z244.1 2016.

Effiziente Entwicklung und Prüfung von Sperrverfahren

Master Lock eLOTO ist eine Best-Practice-Lösung, die Benutzern die Tools und Prozesse zur Verfügung stellt, um Lockout-Verfahren zu erstellen und Audits auf effektive und effiziente Weise durchzuführen.

Die eLOTO-Verfahrensdatenbank und die mobilen Writer und Inspector Anwendungen arbeiten zusammen, um sicherzustellen, dass Sperrverfahren genau und aktuell sind.

Gedruckte Verfahren entsprechen dem Best-Practice-Format, das in ANSI Z244.1 2016 gezeigt wird.

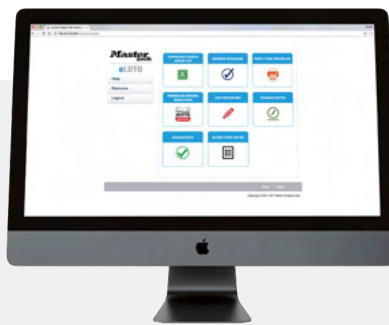

Procedure Database

Use a web browser to create, modify and print lockout procedures, and manage dates and tasks associated with audits

- Use any web browser, on any device, to access machine specific procedures
- Set user settings (Admin, Writer or Read Only permission levels)
- Access and organise isolation point data collected via the eLOTO Writer app
- Customise and annotate images within procedures
- Select a standard template to create consistent procedures
- Generate, modify and print procedures using Microsoft® Word
- Track and update procedure and personnel audit dates
- Manage post audit procedure updates and corrective actions
- Export procedure and audit data to Microsoft® Excel
- SaaS Tier 4 database security ; certified ISO 27001 compliant

Webinterface

Verwenden Sie einen Webbrowser zum Erstellen, Ändern und Drucken von Sperrverfahren und verwalten Sie Termine und Aufgaben im Zusammenhang mit Audits

- Verwenden Sie einen beliebigen Webbrowser auf einem beliebigen Gerät, um auf maschinenspezifische Verfahren zuzugreifen
- Benutzereinstellungen festlegen (Berechtigungsstufen „Admin“, „Autor“ oder „Nur lesen“)
- Greifen Sie auf die über die eLOTO Writer-App gesammelten Isolationspunktdaten zu und organisieren Sie diese
- Passen Sie Bilder innerhalb von Verfahren an und kommentieren Sie diese
- Wählen Sie eine Standardvorlage aus, um konsistente Verfahren zu erstellen
- Erstellen, ändern und drucken Sie Prozeduren mit Microsoft® Word
- Verfolgen und aktualisieren Sie die Daten von Verfahren und Personalaudits
- Verwaltung von Post-Audit-Verfahrensaktualisierungen und Korrekturmaßnahmen
- Verfahrens- und Prüfungsdaten nach Microsoft® Excel exportieren
- SaaS-Tier-4-Datenbanksicherheit; zertifiziert nach ISO 27001+C26

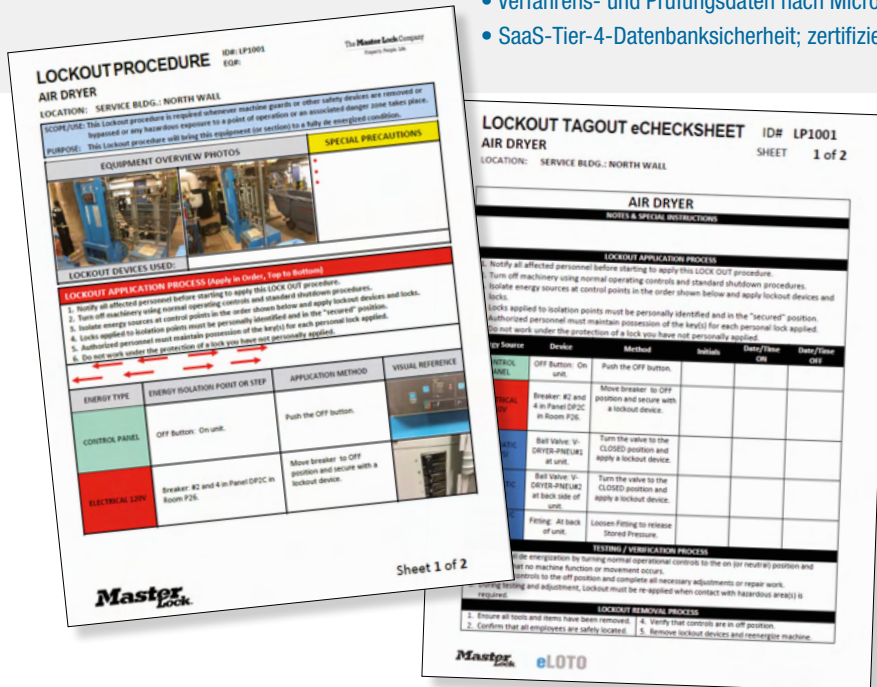

WEBSITES WEBSITES

PRODUCT INFORMATION / PRODUKTINFORMATION

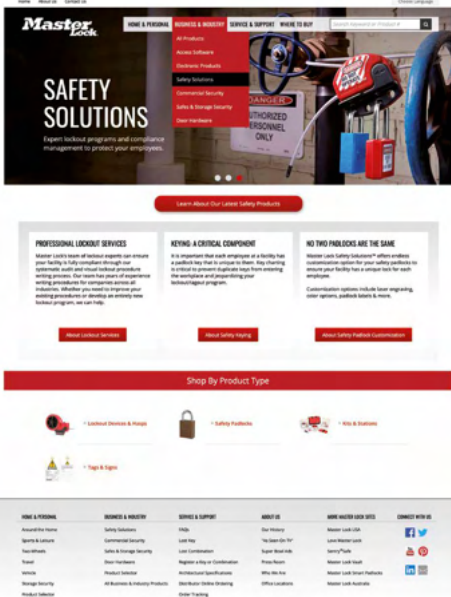

www.masterlock.eu/business-industry/safety-solutions

- Learn about our services
- Access product information quickly and easily
- Watch product installation videos
- Follow us on social media

www.masterlock.eu/business-industry/safety-solutions

- Erfahren Sie mehr über unsere Services
- Schneller und einfacher Zugriff auf Produktinformationen
- Sehen Sie sich Produktinstallationsvideos an
- Folgen Sie uns bei den Sozialen Medien



IMAGES / BILDER



www.masterlockimages.eu

- Download High and Low Resolution images of Master Lock® products
- These free images will help you create your advertising media and website

www.masterlockimages.eu

- Laden Sie Bilder von Master Lock®-Produkten mit hoher und niedriger Auflösung herunter
- Mit diesen kostenlosen Bildern können Sie Ihre Werbemedien und Website gestalten

LITERATURE / LITERATUR

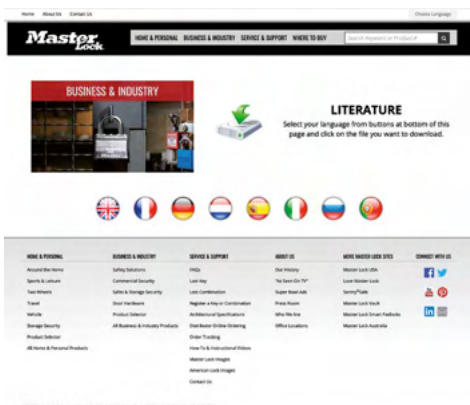

www.masterlock.eu/catalogues/business-industry

- Access the latest Master Lock® leaflets and product sheets and download our catalogues in 8 languages

www.masterlock.eu/catalogues/business-industry

- Rufen Sie die neuesten Master Lock®-Broschüren und -Produktblätter auf und laden Sie unsere Kataloge in 8 Sprachen herunter

INDEX

Ref	Page	Shelf Pack	Carton
0411-5705	16	1	1
3	15	6	24
3LF	15	6	24
3LH	15	6	24
7C5RED	24	6	24
71CH	18	1	1
71CS	18	1	1
71SC7	18	1	1
71SC8	18	1	1
71SC9	18	1	1
71TAG	16	1	1
406	13	6	36
410	13	6	36
410LT	13	6	36
411	13	6	36
411LT	13	6	36
416	33	12	72
417	33	12	72
418	32	12	72
419	32	12	72
420	32	12	72
421	32	12	72
427	33	6	24
428	32	12	72
429	33	12	72
453L	22 / 29	1	6
453XL	22 / 29	1	6
461	17	1	6
468L	27	1	6
480	28	1	6
481	28	1	6
482	28	1	6
483	28	1	6
484	28	1	6
487	24	1	6
488	24	1	6
491B	22	6	24
493B	22	6	24
496B	22	6	24
497A	40	1	6
497AX	40	1	6
498A	36	1	1
503RED	36	1	1
503YLW	36	1	1
1458	43	1	1
1458E410	43	1	1
1482B	37	1	1
1482BP410	38	1	1

Ref	Page	Shelf Pack	Carton
1483B	37	1	1
1483BP410	38	1	1
1484B	37 / 38	1	1
1484BP410	38	1	1
A1105	15	6	24
A1106	15	6	24
A1107	15	6	24
AL080	32	12	72
AL0802	32	12	72
ELECKIT-EN	42	4	4
ELECKIT-FR	42	4	4
MAINTKIT-EN	42	4	4
MAINTKIT-FR	42	4	4
S30COVERS	18	1	1
S31	14	6	36
S31LT	14	6	36
S32	14	6	36
S33	14	6	36
S33LT	14	6	36
S125	18	6	24
S140	17	1	1
S141	17	1	1
S142	16	1	1
S297	40	1	10
S297LFR	40	1	10
S430	32	12	72
S442	8	12	72
S497LDE	40	1	6
S497LES	40	1	6
S497LIT	40	1	6
S497LNL	40	1	6
S497LRU	40	1	6
S600	36	1	1
S601	36	1	1
S602	36	1	1
S806	26	6	6
S856	26	1	6
S866	23 / 26	1	6
S1010	44	1	1
S1010E410	44	1	1
S1010P410	44	1	1
S1017	43	1	1
S1023	43	1	1
S1105	15	6	24
S1106	15	6	24
S1107	15	6	24
S1117ES31KA	43	1	1
S1117VES31KA	43	1	1

Ref	Page	Shelf Pack	Carton
S1506	38	1	-
S1518	38	1	1
S1700	37	1	1
S1720E410	38	1	1
S1800	37	1	1
S1850	37	1	1
S1850E410	38	1	1
S1850E410PRE	38	1	1
S1900	37	1	1
S1900VE410	38	1	1
S1900VE410PRE	38	1	1
S2005	24	1	1
S2151	23	6	24
S2153	23	6	24
S2390	20	1	144
S2391	20	1	144
S2392	20	1	144
S2393	20	1	144
S2394	20	12	144
S3068	27	1	6
S3079	9	1	6
S3080	27	1	6
S3081	27	1	6
S3476	27	1	24
S3477	27	1	24
S3500	35	1	1
S3501	35	1	1
S3502	35	1	1
S3570	8	1	4
S3650	34	1	1
S3821	21	6	36
S3822	21	6	36
S3823	21	6	36
S3900	29	1	1
S3910	28	1	6
S3920	28	1	24
S3921	28	1	6
S3922	30	1	6
S3923	30	1	6
S3924	30	1	6
S4800LES	40	6	6
S4801	40	6	6
S4802LEN	40	6	6



www.masterlock.eu

safetyeu@mlock.com

MASTER LOCK EUROPE S.A.S

Tel : +33.1.41.43.72.00

MASTER LOCK UK

Unit 26, M11 Business Link, Parsonage Lane, Stansted,
Essex CM24 8GF
Phone: +44 (0) 1279-810-350

MASTER LOCK DEUTSCHLAND GMBH

Neumannstraße 8 - D-40235 Düsseldorf
Tel.: +49 (0) 211 - 69155723

©2023 | Master Lock Europe S.A.S | All rights reserved.

